



Plaxage



Panneaux de remplissage



Ébrasement PVC



Habillages et finitions fenêtre



Gamme aluminium

CATALOGUE GÉNÉRAL 2025

Profilés et accessoires

Des solutions pour les professionnels
de la menuiserie, de la fermeture,
du bâtiment et de l'aménagement extérieur

coprodex

Des solutions !

www.coprodex.pro

Zone du Composite Park - 2 rue du Lavoir 57890 PORCELETTE - Tél : 03 87 29 90 07

UN ATELIER DE PLAXAGE ULTRA PERFORMANT



De par la volonté de répondre aux évolutions du marché et plus particulièrement à la demande de couleur, la société Coprodex s'est également industrialisée en intégrant un atelier de plaxage sur son site de Porcellette. L'ensemble de la gamme est disponible en PVC blanc mais également dans plus de 300 références des nuanciers Rénolit et Hornschuch.

UNE ÉQUIPE COMMERCIALE À VOTRE ÉCOUTE

Pour nous, le service, c'est de répondre avec réactivité à toutes vos demandes. Pour ce faire, notre stock de 2 millions de mètres de profilés sur plus de 13 000 m² est à votre disposition. Notre idée du service passe aussi par une présence forte et professionnelle à vos côtés. C'est pourquoi, notre équipe jeune, dynamique et disponible est à votre écoute.

Solutions pour les professionnels de la menuiserie, de la fermeture, du bâtiment et de l'aménagement extérieur

Depuis plus de 25 ans la société COPRODEX propose des profilés d'habillage et des panneaux de remplissage destinés aux professionnels de la menuiserie PVC.

NOS SOLUTIONS PVC POUR LA MENUISERIE ET LA FERMETURE

- > Profilés d'habillage: cornières, plats, moulures,...
- > Planches et panneaux de remplissage
- > Profilés pour volets battants barre-écharpe en PVC
- > Tapées, tubes, coulisses
- > Petits bois et faux meneaux
- > Système d'ébrasement avec planche alvéolaire
- > Tablettes de fenêtres
- > Accessoires pour menuiseries PVC (nettoyants, colles, inserts à souder, cales de vitrage et d'assise)
- > Système de rénovation pour volet traditionnel TRADIRENO+
- > Profilés spécifiques à la demande

NOS GAMMES ET SOLUTIONS ALUMINIUM

- > Profilés d'habillage en Aluminium: cornières, plats,...
- > Brise-vues et clôtures en Aluminium
- > Profilés pour volets battants, barre-écharpe en Aluminium
- > Précadre pour volet en Aluminium

NOS GAMMES POUR BARDAGE, TOITURE ET EXTÉRIEUR

- > Système de bardage plaxé Bardage par Coprodex
- > Système de bardage cellulaire Coprovox
- > Planches de rive et lambris de sous-face en PVC Coprotoit
- > Clins pour façades et éléments (pignons, chiens assis...)
- > Système de clôture PVC
- > Solutions clôtures et brise-vues Aluminium Coprovalu

L'entreprise COPRODEX propose aujourd'hui plus de 4000 références de profilés en blanc, teintés dans la masse, plaxés et de nombreux accessoires adaptés aux professionnels de la menuiserie, de la fermeture, du bâtiment et de l'aménagement extérieur.

Une logistique performante pour vous servir et gérer plus de 4000 références

L'entreprise Coprodex, spécialisée dans de nombreuses solutions pour la menuiserie et la fermeture, a acquis un savoir-faire logistique et une flexibilité très appréciée sur le marché. Les équipes Coprodex sont structurées pour gérer un grand nombre de références. Une organisation logistique performante nous permet d'assurer un service de livraison fiable et maîtrisé par camions dédiés sur la France et à l'export. Nous pouvons livrer nos 2 500 clients partout en France.

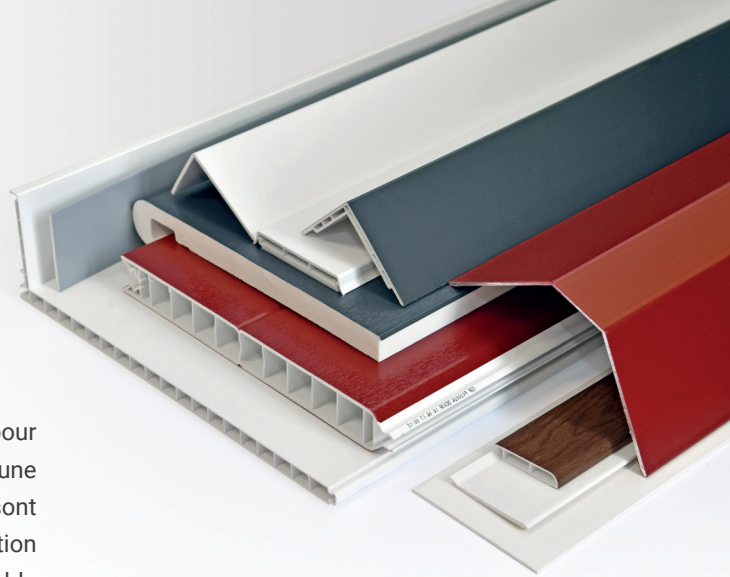

HORAIRES ACCUEIL COMMERCIAL :

- > **Du lundi au jeudi :**
de 7h30 à 12h00
et de 13h00 à 18h00
- > **Le vendredi :**
de 7h30 à 12h00
et de 13h00 à 17h00

NOUS CONTACTER :

- ✉ Coprodex
Zone du Composite Park-
2 rue du Lavoir
57890 PORCELETTE
- ☎ +33 (0) 3 87 29 90 07
- @ coprodex@coprodex.com
- 🌐 www.coprodex.pro

SOMMAIRE GÉNÉRAL

coprodex

Des solutions !



Habillages et finitions pour fenêtre en PVC blanc

Page 05



Habillages et finitions pour fenêtre couleur en PVC plaxé

Page 41



Habillages, finitions et panneaux pour fenêtre couleur en PVC teinté masse beige et gris

Page 60



Habillages et finitions pour fenêtre en aluminium

Page 62



Panneaux de remplissage

Page 67



Accessoires

Levier lève-glace, ciseaux à plats et lame, produits de nettoyage, colles, cales de vitrage et d'assise

Page 82



Plaxage à façon

Page 95

HABILLAGES ET FINITIONS POUR FENÊTRE EN PVC BLANC

- 
- 06** Cornières, bavettes et capots de rénovation
- 11** Plats PVC
- 13** Couvre-joints alvéolaires PVC
- 16** Profilés tubulaires et tapées PVC
- 18** Habillages PVC pour dormants construction neuve et rénovation en dépose totale
- 19** Habillages PVC pour dormants de rénovation
- 24** Rejets d'eau, battements et profilés divers PVC
- 26** Croisillons et petits-bois PVC
- 28** Profilés U, H, T et Z en PVC
- 31** Tablettes et surtablettes PVC
- 33** Coulisses pour volets roulants en PVC
- 34** Planches de remplissage PVC
- 35** Ébrasement PVC Blanc
- 38** Rénovation de caissons de volets

CORNIÈRES À PAN COUPÉ ET CORNIÈRES DOUBLE PAROI EN PVC

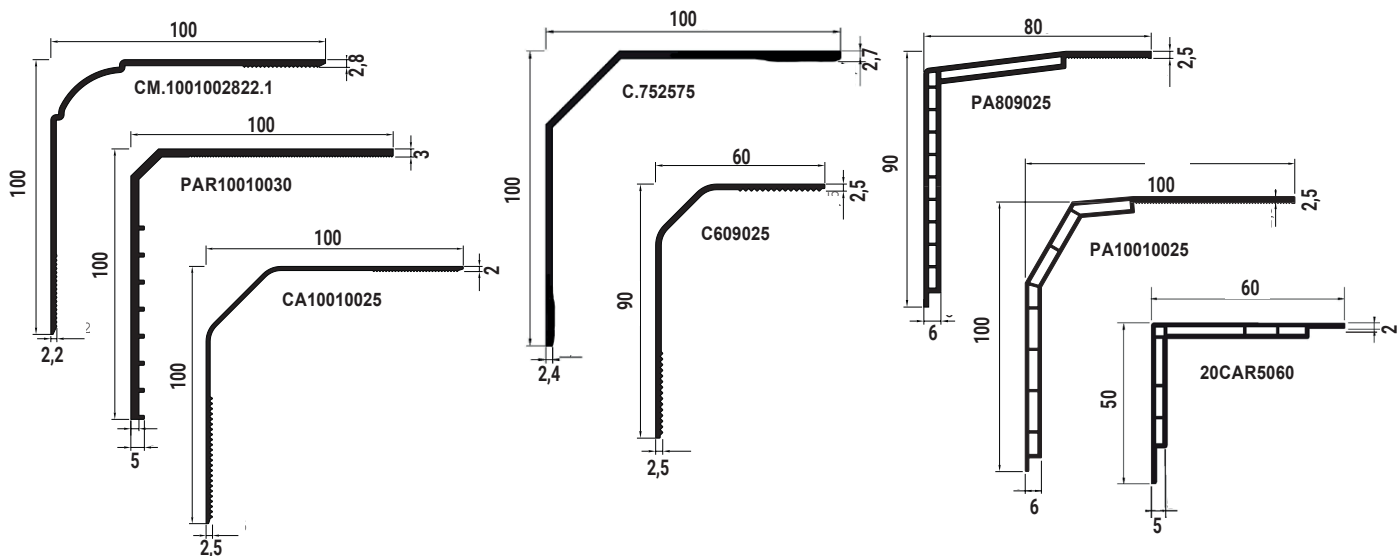

EXEMPLES DE CORNIÈRES EN ALUMINIUM LIVRABLES

(VOIR CHAPITRE «HABILLAGES EN ALUMINIUM LAQUÉ PAGE 62 ET PLAXÉ PAGE 48»)

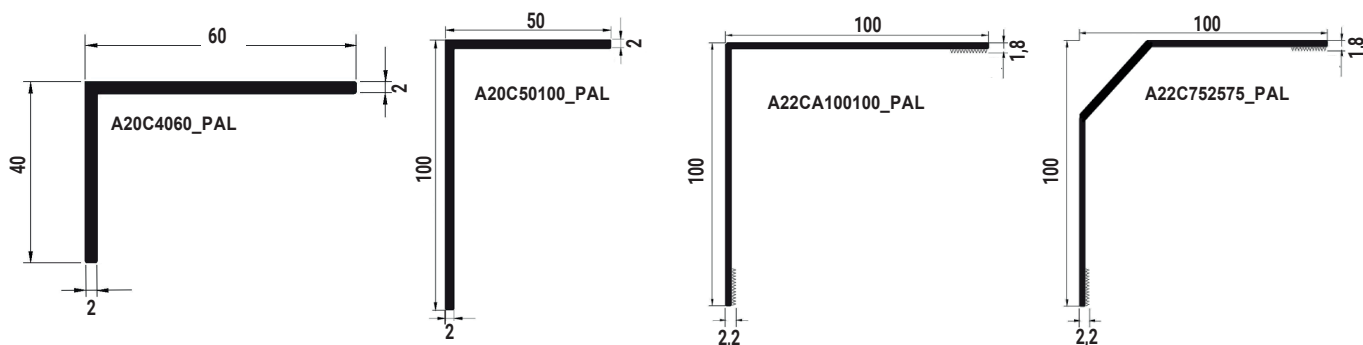

CORNIÈRES SÉCABLES EN PVC

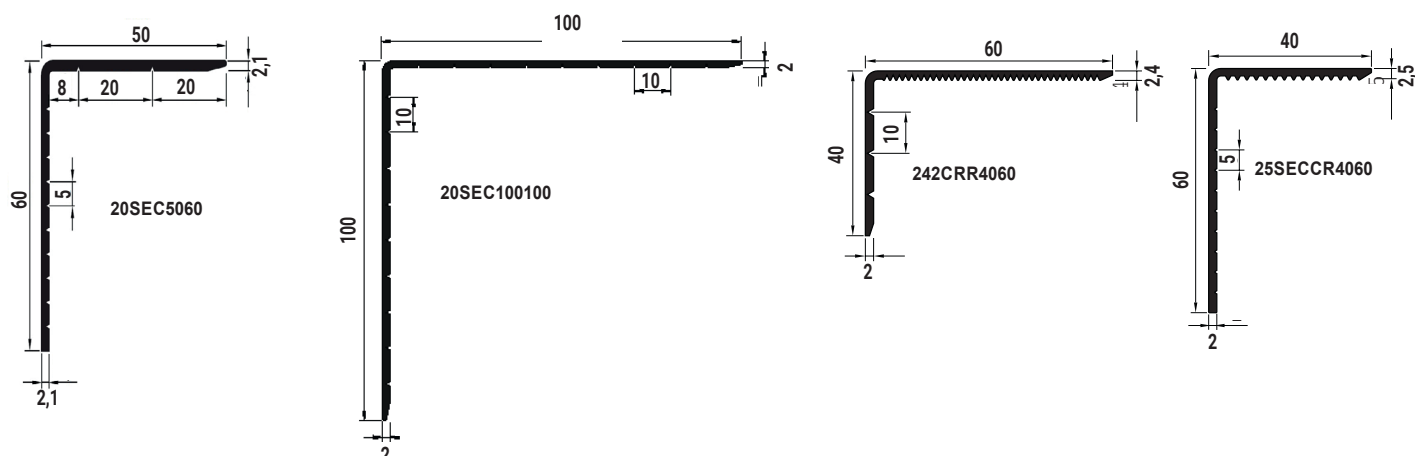

CORNIÈRES À PAN COUPÉ ET CORNIÈRES DOUBLE PAROI EN PVC

Référence	Désignation	Qté palette	Longueur	Cdt	Tarif brut H.T.
CM.1001002822.1	Cornière de rénovation moulurée 100 x 100 x 2,2 x 2,8 mm	2 400 ml	6 ml	30 ml	5,64 €/ml
PAR10010030	Pièce d'appui renforcée 100 x 100 x 3 mm	900 ml	6 ml	30 ml	9,04 €/ml
CA10010025	Cornière de rénovation à pan coupé arrondi 100 x 100 x 2 et 2,5 mm	3 000 ml	6 ml	30 ml	4,96 €/ml
C609025	Cornière à pan coupé arrondi 60 x 90 x 2,5 mm	2 160 ml	6 ml	30 ml	4,24 €/ml
C.752575	Cornière à pan coupé 75 x 25 x 75 x 2,7 x 2,3 mm	3 000 ml	6 ml	30 ml	5,86 €/ml
PA809025	Cornière à pan coupé double paroi 80 x 90 x 2,5 mm	1 200 ml	6 ml	30 ml	8,00 €/ml
PA10010025	Cornière à pan coupé double paroi 100 x 100 x 2,5 mm	1 200 ml	6 ml	30 ml	8,30 €/ml
20CAR5060	Cornière double paroi 50 x 60 x 2 mm	2 016 ml	6 ml	36 ml	4,68 €/ml

CORNIÈRES SÉCABLES EN PVC

Référence	Désignation	Qté palette	Longueur	Cdt	Tarif brut H.T.
20SEC5060	Cornière sécable 50 x 60 x 2,1 mm	4 800 ml	6 ml	60 ml	2,70 €/ml
20SEC100100	Cornière sécable 100 x 100 x 2,1 mm	2 400 ml	6 ml	30 ml	4,98 €/ml
242CRR4060	Cornière sécable et crantée 40 x 60 x 2,4 mm	4 800 ml	6 ml	60 ml	2,72 €/ml
25SECCR4060	Cornière sécable et crantée 40 x 60 x 2,5 mm	4 800 ml	6 ml	60 ml	2,72 €/ml

CORNIÈRE PEIGNE EN PVC

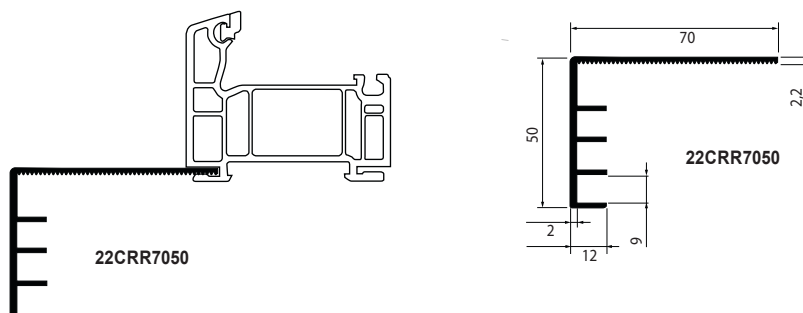

Référence	Désignation	Qté palette	Longueur	Cdt	Tarif brut H.T.
22CRR7050	Cornière peigne 70 x 50 x 2,2 mm	/	6 ml	30ml	6,16 €/ml

CORNIÈRES À ANGLE ARRONDI

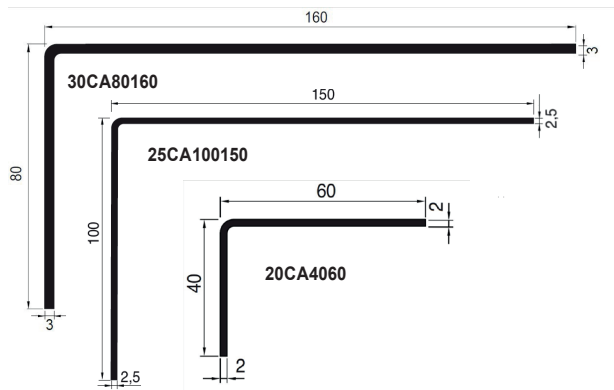

À ANGLE VIF

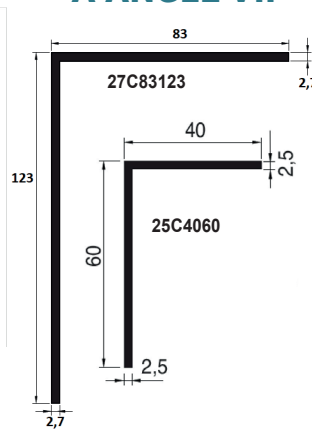

CRANTÉE

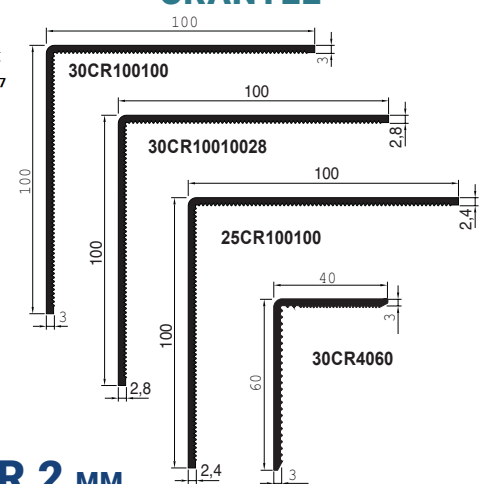

CORNIÈRES À ANGLE ARRONDI ÉPAISSEUR 2 mm

20CA1145	Cornière 11 x 45 x 2 mm	Arrondi	/	6 ml	60 ml	1,86 €/ml
20CA1160	Cornière 11 x 60 x 2 mm	Arrondi	/	6 ml	60 ml	2,36 €/ml
20CA1520	Cornière 15 x 20 x 2 mm	Arrondi	/	6 ml	120 ml	1,52 €/ml
20CA1530	Cornière 15 x 30 x 2 mm	Arrondi	/	6 ml	60 ml	1,62 €/ml
20CA1550	Cornière 15 x 50 x 2 mm	Arrondi	/	6 ml	60 ml	2,46 €/ml
20CA2020	Cornière 20 x 20 x 2 mm	Arrondi	/	6 ml	60 ml	1,14 €/ml
20CA2040	Cornière 20 x 40 x 2 mm	Arrondi	/	6 ml	60 ml	1,66 €/ml
20CA2060	Cornière 20 x 60 x 2 mm	Arrondi	/	6 ml	60 ml	2,40 €/ml
20CA2530	Cornière 25 x 30 x 2 mm	Arrondi	/	6 ml	60 ml	1,70 €/ml
20CA3030	Cornière 30 x 30 x 2 mm	Arrondi	/	6 ml	60 ml	1,74 €/ml
20CA3050	Cornière 30 x 50 x 2 mm	Arrondi	/	6 ml	60 ml	2,18 €/ml
20CA3060	Cornière 30 x 60 x 2 mm	Arrondi	/	6 ml	60 ml	2,58 €/ml
20CA3070	Cornière 30 x 70 x 2 mm	Arrondi	/	6 ml	60 ml	2,92 €/ml
20CA3090	Cornière 30 x 90 x 2 mm	Arrondi	/	6 ml	60 ml	3,02 €/ml
20CA30100	Cornière 30 x 100 x 2 mm	Arrondi	/	6 ml	60 ml	3,80 €/ml
20CA3535	Cornière 35 x 35 x 2 mm	Arrondi	/	6 ml	60 ml	2,04 €/ml
20CA4040	Cornière 40 x 40 x 2 mm	Arrondi	/	6 ml	60 ml	2,18 €/ml
20CA4060	Cornière 40 x 60 x 2 mm	Arrondi	4 800 ml	6 ml	60 ml	2,44 €/ml
20CA5050	Cornière 50 x 50 x 2 mm	Arrondi	/	6 ml	60 ml	2,92 €/ml
20CA5080	Cornière 50 x 80 x 2 mm	Arrondi	/	6 ml	60 ml	3,20 €/ml
20CA6060	Cornière 60 x 60 x 2 mm	Arrondi	/	6 ml	60 ml	3,02 €/ml
20CA60100	Cornière 60 x 100 x 2 mm	Arrondi	2 400 ml	6 ml	60 ml	3,76 €/ml
20CA8080	Cornière 80 x 80 x 2 mm	Arrondi	/	6 ml	30 ml	4,44 €/ml
20CA83123	Cornière 83 x 123 x 2 mm	Arrondi	/	6 ml	30 ml	6,42 €/ml



ANGLE ARRONDI

CORNIÈRES CRANTÉES À ANGLE ARRONDI ÉPAISSEUR 2,4 mm

Référence	Désignation	Angle	Qté palette	Longueur	Cdt	Tarif brut H. T.
25CR3040	Cornière crantée 30 x 40 x 2,4 mm	Arrondi	/	6 ml	60 ml	1,90 €/ml
25CR4040	Cornière crantée 40 x 40 x 2,4 mm	Arrondi	/	6 ml	60 ml	2,32 €/ml
25CR4060	Cornière crantée 40 x 60 x 2,4 mm	Arrondi	4 800 ml	6 ml	60 ml	2,64 €/ml
25CR5050	Cornière crantée 50 x 50 x 2,4 mm	Arrondi	4 800 ml	6 ml	60 ml	2,64 €/ml
25CR6080	Cornière crantée 60 x 80 x 2,4 mm	Arrondi	/	6 ml	60 ml	3,96 €/ml
25CR60100	Cornière crantée 60 x 100 x 2,4 mm	Arrondi	3 000 ml	6 ml	30 ml	4,30 €/ml
25CR100100	Cornière crantée 100 x 100 x 2,4 mm	Arrondi	2 400 ml	6 ml	30 ml	5,16 €/ml

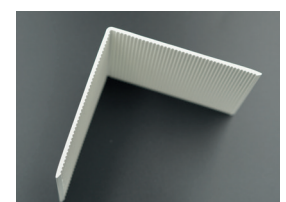

ANGLE ARRONDI

CORNIÈRES À ANGLE ARRONDI ET À ANGLE VIF ÉPAISSEUR 2,5 MM

Référence	Désignation	Angle	Qté palette	Longueur	Cdt	Tarif brut H.T.
25C1020	Cornière 10 x 20 x 2,5 mm	Vif	/	6 ml	120 ml	2,74 €/ml
25C1050	Cornière 10 x 50 x 2,5 mm	Vif	/	6 ml	60 ml	2,84 €/ml
25C1530	Cornière 15 x 30 x 2,5 mm	Vif	/	6 ml	120 ml	2,16 €/ml
25C1560	Cornière 15 x 60 x 2,5 mm	Vif	/	6 ml	60 ml	3,32 €/ml
25C2020	Cornière 20 x 20 x 2,5 mm	Vif	/	6 ml	120 ml	1,42 €/ml
25CA2030	Cornière 20 x 30 x 2,5 mm	Arrondi	/	6 ml	60 ml	2,10 €/ml
25C2040	Cornière 20 x 40 x 2,5 mm	Vif	/	6 ml	60 ml	2,12 €/ml
25CA2040	Cornière 20 x 40 x 2,5 mm	Arrondi	/	6 ml	60 ml	2,12 €/ml
25C2065	Cornière 20 x 65 x 2,5 mm	Vif	/	6 ml	60 ml	2,66 €/ml
25C2525	Cornière 25 x 25 x 2,5 mm	Vif	/	6 ml	60 ml	1,96 €/ml
25C3030	Cornière 30 x 30 x 2,5 mm	Vif	/	6 ml	60 ml	2,18 €/ml
25CA3030	Cornière 30 x 30 x 2,5 mm	Arrondi	/	6 ml	60 ml	2,18 €/ml
25CA3040	Cornière 30 x 40 x 2,5 mm	Arrondi	/	6 ml	60 ml	2,50 €/ml
25C3050	Cornière 30 x 50 x 2,5 mm	Vif	/	6 ml	60 ml	3,28 €/ml
25C3060	Cornière 30 x 60 x 2,5 mm	Vif	/	6 ml	60 ml	3,82 €/ml
25CA3535	Cornière 35 x 35 x 2,5 mm	Arrondi	/	6 ml	60 ml	2,58 €/ml
25CA35126	Cornière 35 x 126 x 2,5 mm	Arrondi	/	6 ml	30 ml	6,82 €/ml
25C4040	Cornière 40 x 40 x 2,5 mm	Vif	/	6 ml	60 ml	2,46 €/ml
25C4060	Cornière 40 x 60 x 2,5 mm	Vif	4 800 ml	6 ml	60 ml	2,98 €/ml
25CA4060	Cornière 40 x 60 x 2,5 mm	Arrondi	4 800 ml	6 ml	60 ml	2,98 €/ml
25CA4585	Cornière 45 x 85 x 2,5 mm	Arrondi	/	6 ml	60 ml	5,16 €/ml
25CA5050	Cornière 50 x 50 x 2,5 mm	Arrondi	/	6 ml	60 ml	3,64 €/ml
25CA5080	Cornière 50 x 80 x 2,5 mm	Arrondi	/	6 ml	30 ml	4,68 €/ml
25CA50160	Cornière 50 x 160 x 2,5 mm	Arrondi	/	6 ml	30 ml	9,64 €/ml
25CA6080	Cornière 60 x 80 x 2,5 mm	Arrondi	/	6 ml	30 ml	5,08 €/ml
25C60100	Cornière 60 x 100 x 2,5 mm	Vif	2 100 ml	6 ml	30 ml	4,94 €/ml
25CA60100	Cornière 60 x 100 x 2,5 mm	Arrondi	2 100 ml	6 ml	30 ml	4,94 €/ml
25CA60120	Cornière 60 x 120 x 2,5 mm	Arrondi	/	6 ml	30 ml	6,58 €/ml
27C83123	Cornière 83 x 123 x 2,7 mm	Vif	/	6 ml	30 ml	7,74 €/ml
25CA100100	Cornière 100 x 100 x 2,5 mm	Arrondi	2 400 ml	6 ml	30 ml	5,90 €/ml
25CA100150	Cornière 100 x 150 x 2,5 mm	Arrondi	/	6 ml	30 ml	8,68 €/ml

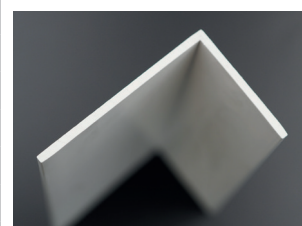

ANGLE VIF

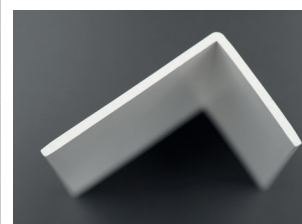

ANGLE ARRONDI

CORNIÈRES CRANTÉES À ANGLE ARRONDI ÉPAISSEUR 2,8 MM

Référence	Désignation	Angle	Qté palette	Longueur	Cdt	Tarif brut H.T.
30CR406028	Cornière crantée 40 x 60 x 2,8 mm	Arrondi	4 800 ml	6 ml	60 ml	3,12 €/ml
30CR6010028	Cornière crantée 60 x 100 x 2,8 mm	Arrondi	3 000 ml	6 ml	30 ml	5,70 €/ml
30CR10010028	Cornière crantée 100 x 100 x 2,8 mm	Arrondi	2 400 ml	6 ml	30 ml	6,18 €/ml

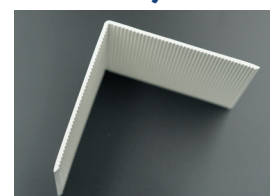

ANGLE ARRONDI

CORNIÈRES CRANTÉES À ANGLE ARRONDI ÉPAISSEUR 3 MM

Référence	Désignation	Angle	Qté palette	Longueur	Cdt	Tarif brut H.T.
30CR4060	Cornière crantée 40 x 60 x 3 mm	Arrondi	4 800 ml	6 ml	60 ml	3,46 €/ml
30CR60100	Cornière crantée 60 x 100 x 3 mm	Arrondi	3 000 ml	6 ml	30 ml	6,64 €/ml
30CR100100	Cornière crantée 100 x 100 x 3 mm	Arrondi	2 400 ml	6 ml	30 ml	7,32 €/ml

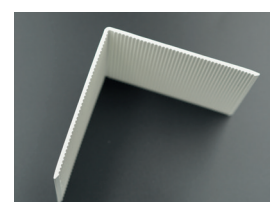

ANGLE ARRONDI

CORNIÈRES À ANGLE ARRONDI ET À ANGLE VIF ÉPAISSEUR 3 MM

Référence	Désignation	Angle	Qté palette	Longueur	Cdt	Tarif brut H.T.
30CA1540	Cornière 15 x 40 x 3 mm	Arrondi	/	6 ml	60 ml	3,06 €/ml
30C2040	Cornière 20 x 40 x 3 mm	Vif	/	6 ml	60 ml	2,74 €/ml
30CA20100	Cornière 20 x 100 x 3 mm	Arrondi	/	6 ml	60 ml	5,24 €/ml
30CA20130	Cornière 20 x 130 x 3 mm	Arrondi	/	6 ml	30 ml	9,90 €/ml
30C2545	Cornière 25 x 45 x 3 mm	Vif	Mini 300 ml	6 ml	60 ml	3,80 €/ml
30C3050	Cornière 30 x 50 x 3 mm	Vif	/	6 ml	60 ml	3,16 €/ml
30CA30160	Cornière 30 x 160 x 3 mm	Arrondi	/	6 ml	30 ml	12,52 €/ml
30C4060	Cornière 40 x 60 x 3 mm	Vif	4 800 ml	6 ml	60 ml	3,60 €/ml
30C5050	Cornière 50 x 50 x 3 mm	Vif	/	6 ml	60 ml	3,78 €/ml
30C5080	Cornière 50 x 80 x 3 mm	Vif	/	6 ml	30 ml	5,02 €/ml
30C6060	Cornière 60 x 60 x 3 mm	Vif	/	6 ml	60 ml	4,94 €/ml
30C60100	Cornière 60 x 100 x 3 mm	Vif	2 100 ml	6 ml	30 ml	5,78 €/ml
30CA80160	Cornière 80 x 160 x 3 mm	Arrondi	/	6 ml	30 ml	11,02 €/ml
30C100100	Cornière 100 x 100 x 3 mm	Vif	2 400 ml	6 ml	30 ml	7,34 €/ml

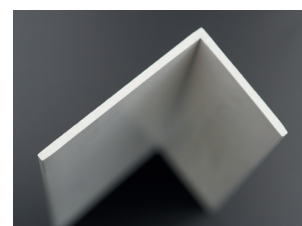

ANGLE VIF

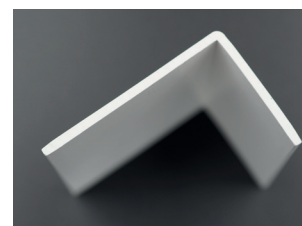

ANGLE ARRONDI

CORNIÈRE BISEAUTÉE À ANGLE ARRONDI ÉPAISSEUR 3 MM

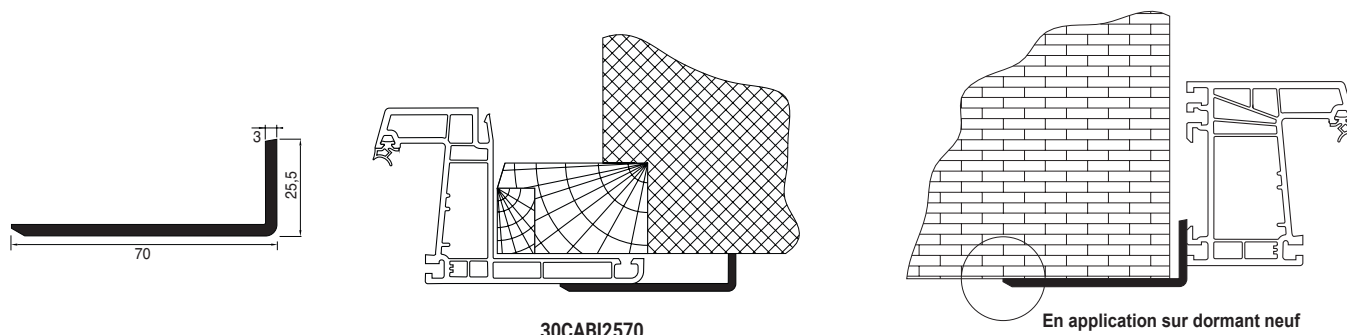

Référence	Désignation	Qté palette	Longueur	Cdt	Tarif brut H.T.
30CABI2570	Cornière biseautée 25 x 70 x 3 mm	/	6 ml	60 ml	4,96 €/ml

CORNIÈRES ALVÉOLAIRES

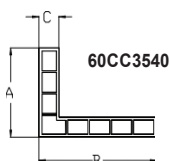

Référence	Désignation	A	B	C	Longueur	Cdt	Tarif brut H.T.
60CC3080	Cornière alvéolaire 30 x 80 x 6 mm	30	80	6	6 ml	30 ml	12,66 €/ml
60CC3540	Cornière alvéolaire 35 x 40 x 6 mm	35	40	6	6 ml	60 ml	7,44 €/ml
60CC60100	Cornière alvéolaire 60 x 100 x 6 mm	60	100	6	6 ml	30 ml	16,22 €/ml
60CC80100	Cornière alvéolaire 80 x 100 x 6 mm	80	100	6	6 ml	30 ml	19,52 €/ml
60CC90110	Cornière alvéolaire 90 x 110 x 6 mm	90	110	6	6 ml	30 ml	19,72 €/ml
70CC70140	Cornière alvéolaire 70 x 140 x 7 mm	70	140	7	6 ml	30 ml	10,74 €/ml
70CC80180	Cornière alvéolaire 80 x 180 x 7 mm	80	180	7	6 ml	30 ml	13,10 €/ml
70CC90110	Cornière alvéolaire 90 x 110 x 7 mm	90	110	7	6 ml	30 ml	10,34 €/ml
70CC100140	Cornière alvéolaire 100 x 140 x 7 mm	100	140	7	6 ml	60 ml	12,08 €/ml
70CC150200	Cornière alvéolaire 150 x 200 x 7 mm	150	200	7	6 ml	12 ml	22,56 €/ml

PLATS PVC LISSES À COLLER ÉPAISSEUR 2 À 3 MM

Référence	Désignation	Longueur	Cdt	Tarif brut H.T.
PL2020	Plat lisse 20 x 2 mm	6 ml	120 ml	0,62 €/ml
PL2520	Plat lisse 25 x 2 mm	6 ml	120 ml	0,74 €/ml
PL3020	Plat lisse 30 x 2 mm	6 ml	120 ml	0,84 €/ml
PL3520	Plat lisse 35 x 2 mm	6 ml	120 ml	1,00 €/ml
PL4020	Plat lisse 40 x 2 mm	6 ml	120 ml	1,12 €/ml
PL5020	Plat lisse 50 x 2 mm	6 ml	120 ml	1,34 €/ml
PL6020	Plat lisse 60 x 2 mm	6 ml	120 ml	1,74 €/ml
PL7020	Plat lisse 70 x 2 mm	6 ml	60 ml	2,02 €/ml
PL8020	Plat lisse 80 x 2 mm	6 ml	60 ml	2,18 €/ml
PL10020	Plat lisse 100 x 2 mm	6 ml	60 ml	2,72 €/ml
PL12020	Plat lisse 120 x 2 mm	6 ml	60 ml	3,46 €/ml
PL15030	Plat lisse 150 x 3 mm	6 ml	30 ml	7,12 €/ml
PL16030	Plat lisse 160 x 3 mm	6 ml	30 ml	8,02 €/ml
PL20025	Plat lisse 200 x 2,5 mm	6 ml	30 ml	7,72 €/ml

PLATS PVC DENTELÉS ÉPAISSEUR 2,5 MM

Référence	Désignation	Longueur	Cdt	Tarif brut H.T.
DPL2025	Plat dentelé 20 x 2,5 mm	6 ml	120 ml	0,90 €/ml
DPL2525	Plat dentelé 25 x 2,5 mm	6 ml	120 ml	0,94 €/ml
DPL3025	Plat dentelé 30 x 2,5 mm	6 ml	120 ml	1,06 €/ml
DPL3525	Plat dentelé 35 x 2,5 mm	6 ml	120 ml	1,18 €/ml
DPL4025	Plat dentelé 40 x 2,5 mm	6 ml	120 ml	1,28 €/ml
DPL5025	Plat dentelé 50 x 2,5 mm	6 ml	60 ml	1,54 €/ml
DPL6030	Plat dentelé 60 x 2,5 mm	6 ml	60 ml	2,18 €/ml
DPL7030	Plat dentelé 70 x 2,5 mm	6 ml	60 ml	2,54 €/ml
DPL8030	Plat dentelé 80 x 2,5 mm	6 ml	60 ml	2,70 €/ml
DPL10030	Plat dentelé 100 x 2,5 mm	6 ml	60 ml	3,20 €/ml
DPL12030	Plat dentelé 120 x 2,5 mm	6 ml	60 ml	4,04 €/ml

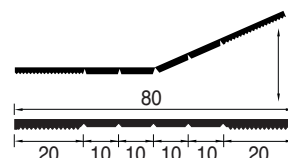

PLAT PVC SÉCABLE ÉPAISSEUR 2 MM

Référence	Désignation	Longueur	Cdt	Tarif brut H.T.
PLSEC8020	Plat sécable 80 x 2 mm	6 ml	60 ml	3,22 €/ml

PLAT PVC AUTO ADHÉSIFS ÉPAISSEUR 2,5 MM

Référence	Désignation	Longueur	Cdt	Tarif brut H.T.
DPL2025A**	Plat auto adhésif 20 x 2,5 mm	6 ml	120 ml	1,34 €/ml
DPL2525A**	Plat auto adhésif 25 x 2,5 mm	6 ml	120 ml	1,52 €/ml
DPL3025A**	Plat auto adhésif 30 x 2,5 mm	6 ml	120 ml	1,64 €/ml
DPL3525A**	Plat auto adhésif 35 x 2,5 mm	6 ml	120 ml	1,78 €/ml
DPL4025A**	Plat auto adhésif 40 x 2,5 mm	6 ml	120 ml	2,08 €/ml
DPL5025A**	Plat auto adhésif 50 x 2,5 mm	6 ml	60 ml	2,40 €/ml
DPL6030A**	Plat auto adhésif 60 x 2,5 mm	6 ml	60 ml	3,18 €/ml
DPL8030A**	Plat auto adhésif 80 x 2,5 mm	6 ml	60 ml	4,38 €/ml
DPL10030A**	Plat auto adhésif 100 x 2,5 mm	6 ml	60 ml	5,36 €/ml

** Usage intérieur uniquement

PLATS PVC À LÈVRE AVEC ADHÉSIF DOUBLE FACE ÉPAISSEUR 2,5 MM

Référence	Désignation	Longueur	Cdt	Tarif brut H.T.
PL2025AL**	Plat à lèvre 20 x 2,5 mm avec adhésif double face	6 ml	120 ml	2,02 €/ml
PL3025AL**	Plat à lèvre 30 x 2,5 mm avec adhésif double face	6 ml	120 ml	2,48 €/ml
PL4025AL**	Plat à lèvre 40 x 2,5 mm avec adhésif double face	6 ml	120 ml	2,86 €/ml
PL5025AL**	Plat à lèvre 50 x 2,5 mm avec adhésif double face	6 ml	60 ml	3,22 €/ml
PL6025AL**	Plat à lèvre 60 x 2,5 mm avec adhésif double face	6 ml	60 ml	4,60 €/ml
PL7025AL**	Plat à lèvre 70 x 2,5 mm avec adhésif double face	6 ml	60 ml	5,18 €/ml
PL8025AL**	Plat à lèvre 80 x 2,5 mm avec adhésif double face	6 ml	60 ml	5,66 €/ml

** Usage intérieur uniquement

PLATS PVC À ANGLE VARIABLE ÉPAISSEUR 2,5 ET 3 MM

Référence	Désignation	Longueur	Cdt	Tarif brut H.T.
25C050	Plat orientable 25 x 25 x 2,5 mm	6 ml	60 ml	2,58 €/ml
25C070	Plat orientable 35 x 35 x 2,5 mm	6 ml	60 ml	3,58 €/ml
25C080	Plat orientable 40 x 40 x 2,5 mm	6 ml	60 ml	4,64 €/ml
25C0100	Plat orientable 50 x 50 x 2,5 mm	6 ml	60 ml	5,40 €/ml
25C0120	Plat orientable 60 x 60 x 2,5 mm	6 ml	60 ml	7,22 €/ml
30C040	Plat orientable 20 x 20 x 3 mm	6 ml	30 ml	3,08 €/ml
30C064	Plat orientable 32 x 32 x 3 mm	6 ml	60 ml	5,18 €/ml
30C090	Plat orientable 45 x 45 x 3 mm	6 ml	30 ml	7,22 €/ml
30C0128	Plat orientable 64 x 64 x 3 mm	6 ml	30 ml	9,22 €/ml
30C0160	Plat orientable 80 x 80 x 3 mm	6 ml	30 ml	11,66 €/ml
30C0240	Plat orientable 120 x 120 x 3 mm	6 ml	30 ml	32,18 €/ml

PLATS EN ROULEAU AVEC ADHÉSIF DOUBLE FACE ÉPAISSEUR 1,5 MM



Référence	Désignation	Longueur	Cdt	Tarif brut H.T.
PL2015A_RO	Plat 20 x 1,5 mm en rouleau avec adhésif double face	150 ml	150 ml	1,26 €/ml
PL2515A_RO	Plat 25 x 1,5 mm en rouleau avec adhésif double face	150 ml	150 ml	1,34 €/ml
PL3015A_RO	Plat 30 x 1,5 mm en rouleau avec adhésif double face	150 ml	150 ml	1,70 €/ml
PL4015A_RO	Plat 40 x 1,5 mm en rouleau avec adhésif double face	150 ml	150 ml	1,98 €/ml
PL5015A_RO	Plat 50 x 1,5 mm en rouleau avec adhésif double face	150 ml	150 ml	2,16 €/ml
PL6015A_RO	Plat 60 x 1,5 mm en rouleau avec adhésif double face	150 ml	150 ml	2,54 €/ml

CISEAU ET LAME

Référence	Désignation	Cdt	Tarif brut H.T.
PINCE45	Ciseau pour profilés d'habillage et coupe d'onglet	pce	170,48 €/pce
LAME_P45	Lame pour PINCE45	pce	51,36 €/pce



PINCE45

COUVRE-JOINTS ALVÉOLAIRES PVC SANS ADHÉSIF

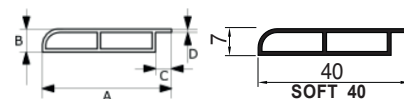

Référence	Désignation	A	B	C	D	Longueur	Cdt	Tarif brut H.T.
SOFT_25	Couvre-joint Soft 25 x 7 mm	25 mm	7 mm	5 mm	1 mm	6 ml	120 ml	1,90 €/ml
SOFT_35	Couvre-joint Soft 35 x 7 mm	35 mm	7 mm	5 mm	1 mm	6 ml	120 ml	2,14 €/ml
SOFT_40	Couvre-joint Soft 40 x 7 mm	40 mm	7 mm	5 mm	1 mm	6 ml	60 ml	2,18 €/ml

COUVRE-JOINTS PVC ALVÉOLAIRES AVEC ADHÉSIF DOUBLE FACE

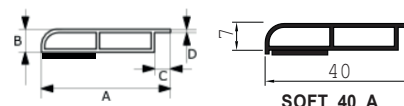

Référence	Désignation	A	B	C	D	Longueur	Cdt	Tarif brut H.T.
SOFT_25_A	Couvre-joint Soft 25 x 7 mm adhésif double face	25 mm	7 mm	5 mm	1 mm	6 ml	120 ml	2,46 €/ml
SOFT_35_A	Couvre-joint Soft 35 x 7 mm adhésif double face	35 mm	7 mm	5 mm	1 mm	6 ml	120 ml	2,72 €/ml
SOFT_40_A	Couvre-joint Soft 40 x 7 mm adhésif double face	40 mm	7 mm	5 mm	1 mm	6 ml	60 ml	3,28 €/ml

COUVRE-JOINTS ALVÉOLAIRES PVC ÉPAISSEUR 7 mm SANS ADHÉSIF



Référence	Désignation	A	B	C	D	Longueur	Cdt	Tarif brut H.T.
PC1507	Couvre-joint alvéolaire 15 x 7 mm	15 mm	7 mm	-	1 mm	6 ml	240 ml	1,40 €/ml
PC2507	Couvre-joint alvéolaire 25 x 7 mm	25 mm	7 mm	-	1 mm	6 ml	120 ml	1,78 €/ml
PC3507	Couvre-joint alvéolaire 35 x 7 mm	35 mm	7 mm	-	1 mm	6 ml	120 ml	2,08 €/ml
PC4007SA	Couvre-joint alvéolaire 40 x 7 mm	40 mm	7 mm	-	1 mm	6 ml	60 ml	2,16 €/ml
PC6007	Couvre-joint alvéolaire 60 x 7 mm	60 mm	7 mm	-	1 mm	6 ml	60 ml	2,62 €/ml
PC7007	Couvre-joint alvéolaire 70 x 7 mm	70 mm	7 mm	-	1 mm	6 ml	60 ml	3,38 €/ml
PC8007SA	Couvre-joint alvéolaire 80 x 7 mm	80 mm	7 mm	-	1 mm	6 ml	60 ml	4,14 €/ml
PC10007	Couvre-joint alvéolaire 100 x 7 mm	100 mm	7 mm	-	1 mm	6 ml	60 ml	5,48 €/ml

COUVRE-JOINTS ALVÉOLAIRES PVC ÉPAISSEUR 7 mm AVEC ADHÉSIF DOUBLE FACE

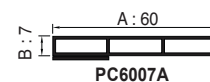

Référence	Désignation	A	B	C	D	Longueur	Cdt	Tarif brut H.T.
PC1507A	Couvre-joint alvéolaire avec adhésif double face	15 mm	7 mm	-	1 mm	6 ml	240 ml	2,08 €/ml
PC2507A	Couvre-joint alvéolaire avec adhésif double face	25 mm	7 mm	-	1 mm	6 ml	120 ml	3,00 €/ml
PC3507A	Couvre-joint alvéolaire avec adhésif double face	35 mm	7 mm	-	1 mm	6 ml	60 ml	3,38 €/ml
PC4007A	Couvre-joint alvéolaire avec adhésif double face	40 mm	7 mm	-	1 mm	6 ml	120 ml	3,52 €/ml
PC6007A	Couvre-joint alvéolaire avec adhésif double face	60 mm	7 mm	-	1 mm	6 ml	60 ml	3,72 €/ml
PC7007A	Couvre-joint alvéolaire avec adhésif double face	70 mm	7 mm	-	1 mm	6 ml	60 ml	3,98 €/ml
PC8007A	Couvre-joint alvéolaire avec adhésif double face	80 mm	7 mm	-	1 mm	6 ml	60 ml	4,24 €/ml
PC10007A	Couvre-joint alvéolaire avec adhésif double face	100 mm	7 mm	-	1 mm	6 ml	60 ml	5,74 €/ml

COUVRE-JOINTS ALVÉOLAIRES PVC À AILETTE ÉPAISSEUR 7 mm SANS ADHÉSIF

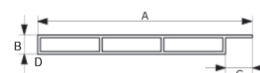

Référence	Désignation	A	B	C	D	Longueur	Cdt	Tarif brut H.T.
PCA2007	Couvre-joint alvéolaire à ailette	20 mm	7 mm	5 mm	1 mm	6 ml	60 ml	1,36 €/ml
PCA3007	Couvre-joint alvéolaire à ailette	30 mm	7 mm	5 mm	1 mm	6 ml	60 ml	1,58 €/ml
PCA4007	Couvre-joint alvéolaire à ailette	40 mm	7 mm	5 mm	1 mm	6 ml	60 ml	1,82 €/ml
PCA5007	Couvre-joint alvéolaire à ailette	50 mm	7 mm	5 mm	1 mm	6 ml	60 ml	2,30 €/ml
PCA6007	Couvre-joint alvéolaire à ailette	60 mm	7 mm	10 mm	1 mm	6 ml	60 ml	2,44 €/ml
PCA8007	Couvre-joint alvéolaire à ailette	80 mm	7 mm	10 mm	1 mm	6 ml	60 ml	2,98 €/ml

COUVRE-JOINTS ALVÉOLAIRES PVC À AILETTE ÉPAISSEUR 7 mm AVEC ADHÉSIF DOUBLE FACE

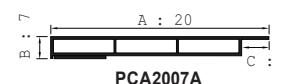

Référence	Désignation	A	B	C	D	Longueur	Cdt	Tarif brut H.T.
PCA2007A	Couvre-joint alvéolaire à ailette avec adhésif double face	20 mm	7 mm	5 mm	1 mm	6 ml	60 ml	2,16 €/ml
PCA3007A	Couvre-joint alvéolaire à ailette avec adhésif double face	30 mm	7 mm	5 mm	1 mm	6 ml	60 ml	3,12 €/ml
PCA4007A	Couvre-joint alvéolaire à ailette avec adhésif double face	40 mm	7 mm	5 mm	1 mm	6 ml	60 ml	3,28 €/ml
PCA5007A	Couvre-joint alvéolaire à ailette avec adhésif double face	50 mm	7 mm	5 mm	1 mm	6 ml	60 ml	3,46 €/ml
PCA6007A	Couvre-joint alvéolaire à ailette avec adhésif double face	60 mm	7 mm	10 mm	1 mm	6 ml	60 ml	4,08 €/ml
PCA8007A	Couvre-joint alvéolaire à ailette avec adhésif double face	80 mm	7 mm	10 mm	1 mm	6 ml	60 ml	4,74 €/ml

PROFILÉS PVC POUR COMPENSATION SANS ADHÉSIF

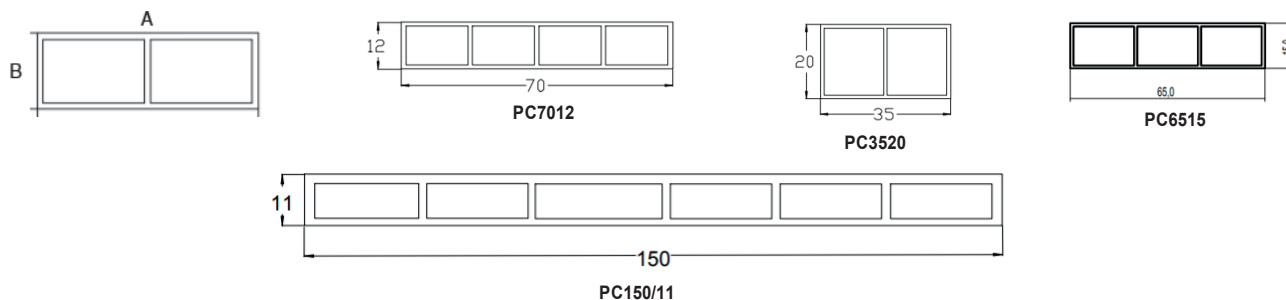

Référence	Désignation	A	B	C	D	Longueur	Cdt	Tarif brut H.T.
PC4009	Compensateur alvéolaire	40 mm	9 mm	-	1.5 mm	6 ml	60 ml	4,16 €/ml
PC150/11	Compensateur alvéolaire	150 mm	11 mm	-	1 mm	6 ml	30 ml	10,80 €/ml
PC3512	Compensateur alvéolaire	35 mm	12 mm	-	1 mm	6 ml	60 ml	5,96 €/ml
PC5012	Compensateur alvéolaire	50 mm	12 mm	-	1 mm	6 ml	60 ml	7,34 €/ml
PC7012	Compensateur alvéolaire	70 mm	12 mm	-	1 mm	6 ml	60 ml	8,08 €/ml
PC5015	Compensateur alvéolaire	50 mm	15 mm	-	1 mm	6 ml	60 ml	4,02 €/ml
PC6515	Compensateur alvéolaire	65 mm	15 mm	-	1 mm	6 ml	60 ml	4,22 €/ml
PC3520	Compensateur alvéolaire	35 mm	20 mm	-	1 mm	6 ml	60 ml	6,10 €/ml

PROFILÉS PVC POUR COMPENSATION AVEC ADHÉSIF DOUBLE FACE

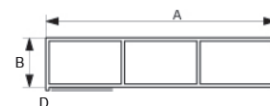

Référence	Désignation	A	B	C	D	Longueur	Cdt	Tarif brut H.T.
PC3512A	Compensateur alvéolaire avec adhésif double face	35 mm	12 mm	-	1 mm	6 ml	60 ml	7,52 €/ml
PC5015A	Compensateur alvéolaire avec adhésif double face	50 mm	15 mm	-	1 mm	6 ml	60 ml	5,24 €/ml
PC6515A	Compensateur alvéolaire avec adhésif double face	65 mm	15 mm	-	1 mm	6 ml	60 ml	4,50 €/ml
PC3520A	Compensateur alvéolaire avec adhésif double face	35 mm	20 mm	-	1 mm	6 ml	60 ml	5,96 €/ml

PROFILÉS PVC POUR COMPENSATION À AILETTE SANS ADHÉSIF

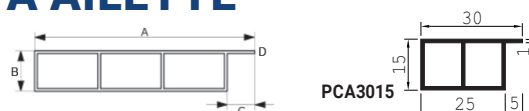

Référence	Désignation	A	B	C	D	Longueur	Cdt	Tarif brut H.T.
PCA1715	Compensateur alvéolaire à ailette	17 mm	15 mm	5 mm	1 mm	6 ml	120 ml	1,74 €/ml
PCA3015	Compensateur alvéolaire à ailette	30 mm	15 mm	5 mm	1 mm	6 ml	60 ml	2,20 €/ml
PCA4015	Compensateur alvéolaire à ailette	40 mm	15 mm	5 mm	1 mm	6 ml	60 ml	2,44 €/ml
PCA6015	Compensateur alvéolaire à ailette	60 mm	15 mm	10 mm	1 mm	6 ml	60 ml	3,32 €/ml
PCA8015	Compensateur alvéolaire à ailette	80 mm	15 mm	15 mm	1 mm	6 ml	60 ml	4,18 €/ml

PROFILÉS PVC POUR COMPENSATION À AILETTE AVEC ADHÉSIF DOUBLE FACE

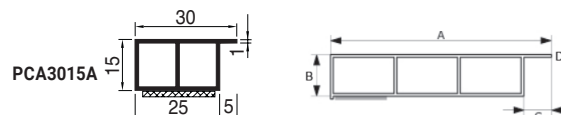

Référence	Désignation	A	B	C	D	Longueur	Cdt	Tarif brut H.T.
PCA1715A	Compensateur alvéolaire à ailette avec adhésif double face	17 mm	15 mm	5 mm	1 mm	6 ml	120 ml	2,66 €/ml
PCA3015A	Compensateur alvéolaire à ailette avec adhésif double face	30 mm	15 mm	5 mm	1 mm	6 ml	60 ml	3,28 €/ml
PCA4015A	Compensateur alvéolaire à ailette avec adhésif double face	40 mm	15 mm	5 mm	1 mm	6 ml	60 ml	3,42 €/ml
PCA6015A	Compensateur alvéolaire à ailette avec adhésif double face	60 mm	15 mm	10 mm	1 mm	6 ml	60 ml	4,38 €/ml
PCA8015A	Compensateur alvéolaire à ailette avec adhésif double face	80 mm	15 mm	15 mm	1 mm	6 ml	60 ml	5,26 €/ml

COUVRE-JOINTS À AILETTE PERPENDICULAIRE

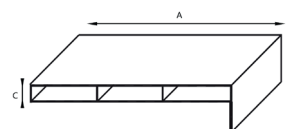

Référence	Désignation	A	B	C	Longueur	Cdt	Tarif brut H.T.
PC601030	Couvre-joint alvéolaire à ailette perpendiculaire	60 mm	30 mm	10 mm	6 ml	60 ml	5,40 €/ml
PC601530	Couvre-joint alvéolaire à ailette perpendiculaire	60 mm	30 mm	15 mm	6 ml	60 ml	9,00 €/ml
PC1001530	Couvre-joint alvéolaire à ailette perpendiculaire	100 mm	30 mm	15 mm	6 ml	60 ml	12,04 €/ml

PROFILÉS TUBULAIRES SANS ADHÉSIF

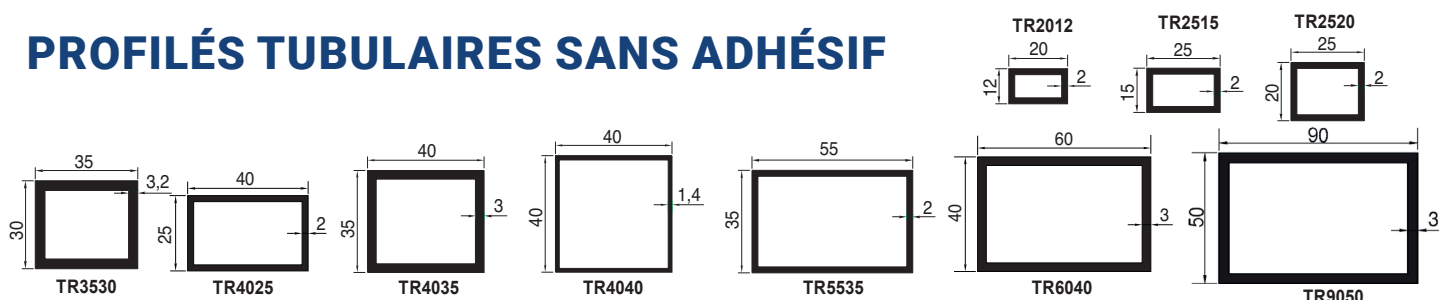

Référence	Désignation	Longueur	Cdt	Tarif brut H. T.
TR2012	Tube rectangulaire 20 x 12 x 2 mm	6 ml	120 ml	1,80 €/ml
TR2515	Tube rectangulaire 25 x 15 x 2 mm	6 ml	60 ml	2,36 €/ml
TR2520	Tube rectangulaire 25 x 20 x 2 mm	6 ml	60 ml	5,20 €/ml
TR3530	Tube rectangulaire 35 x 30 x 3,2 mm	6 ml	60 ml	8,48 €/ml
TR4025	Tube rectangulaire 40 x 25 x 2 mm	6 ml	60 ml	3,98 €/ml
TR4035	Tube rectangulaire 40 x 35 x 3 mm	6 ml	30 ml	6,20 €/ml
TR4040	Tube rectangulaire 40 x 40 x 1,4 mm	6 ml	60 ml	7,88 €/ml
TR5535	Tube rectangulaire 55 x 35 x 2 mm	6 ml	60 ml	7,96 €/ml
TR6040	Tube rectangulaire 60 x 40 x 3 mm	6 ml	30 ml	9,20 €/ml
TR9050	Tube rectangulaire 90 x 50 x 3 mm	6 ml	24 ml	14,96 €/ml

PROFILÉS TUBULAIRES AVEC ADHÉSIF DOUBLE FACE

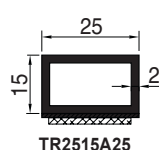

TR2515A25
en application

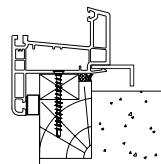

Référence	Désignation	Longueur	Cdt	Tarif brut H. T.
TR2515A25	Tube rectangulaire 25 x 15 x 2 mm adhésif sur l'aile de 25 mm	6 ml	60 ml	3,96 €/ml
TR2515A2	Tube rectangulaire 25 x 15 x 2 mm avec 2 adhésifs sur les 25 et les 15 mm	6 ml	60 ml	5,40 €/ml

TAPÉES PERSIENNES ET DE VOILET

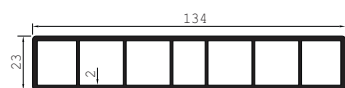

20TA13423

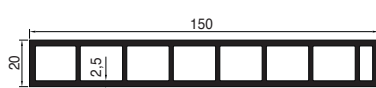

25TA15020

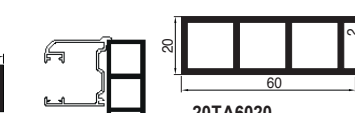

20TA6020

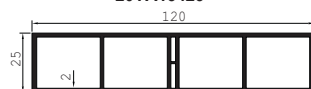

LC1202520

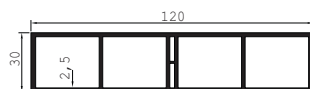

LC12030R25

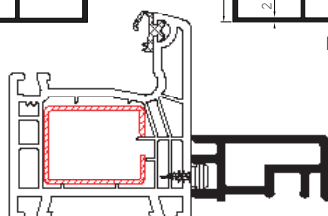

20TA4622

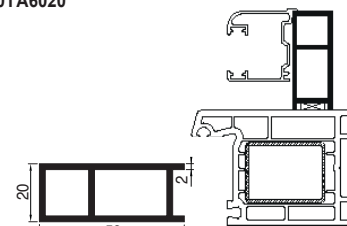
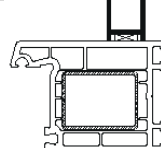
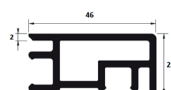

20TA5020

Référence	Désignation	Longueur	Cdt	Tarif brut H. T.
20TA13423	Tapée de persienne 134 x 23 x 2 mm	6 ml	30 ml	14,56 €/ml
25TA15020	Tapée de persienne 150 x 20 x 2,5 mm	6 ml	6 ml	24,28 €/ml
LC1202520	Lisse renforcée utilisable en tapée 120 x 25 x 2 mm	6 ml	18 ml	7,74 €/ml
LC12030R25	Lisse renforcée utilisable en tapée 120 x 30 x 2,5 mm	6 ml	18 ml	13,04 €/ml
20TA5020	Tapée de volet 50 x 20 x 2 mm	6 ml	30 ml	5,26 €/ml
20TA6020	Tapée de volet 60 x 20 x 2 mm	6 ml	30 ml	6,24 €/ml
20TA4622***	Tapée 46 x 22 x 2 mm	6 ml	30ml	8,74 €/ml

** Voir page 92 pour la fixation de la tapée 20TA4622 par vis plot VP42010-S

TAPÉES DE DOUBLAGE

AVEC AILETTE :

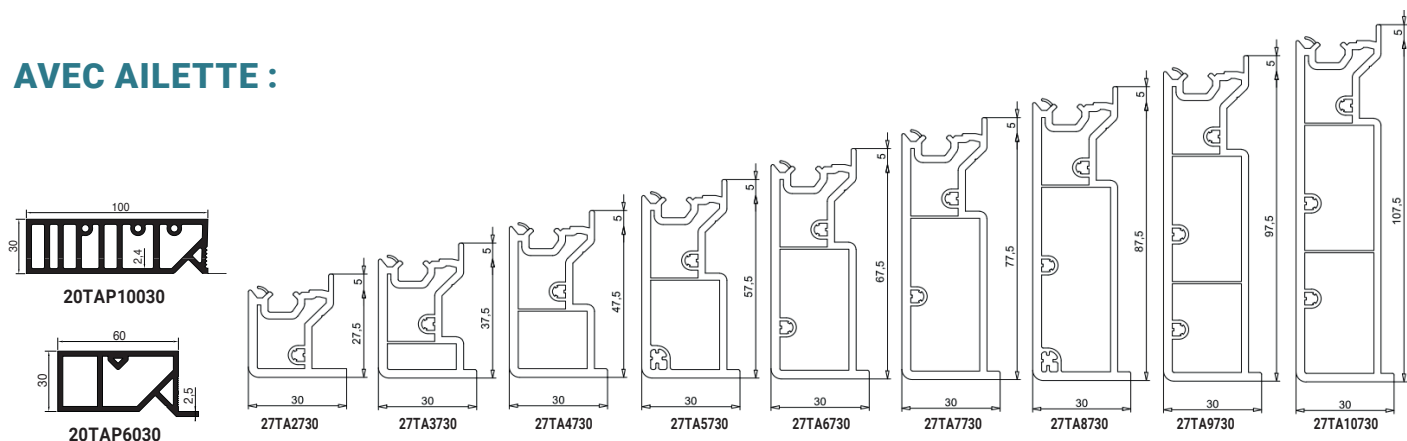

Référence	Désignation	Longueur	Cdt	Tarif brut H.T.
20TAP6030	Tapée de doublage 60 x 30 x 2,5 mm	6 ml	30 ml	9,82 €/ml
20TAP10030	Tapée de doublage 100 x 30 x 2,4 mm	6 ml	6 ml	35,00 €/ml
27TA2730	Tapée 27,5 x 30 x 2,7 mm	6,50 ml	26 ml	8,60 €/ml
27TA3730	Tapée 37,5 x 30 x 2,7 mm	6,50 ml	26 ml	9,72 €/ml
27TA4730	Tapée 47,5 x 30 x 2,7 mm	6,50 ml	26 ml	10,46 €/ml
27TA5730	Tapée 57,5 x 30 x 2,7 mm	6,50 ml	26 ml	12,02 €/ml
27TA6730	Tapée 67,5 x 30 x 2,7 mm	6,50 ml	26 ml	12,64 €/ml
27TA7730	Tapée 77,5 x 30 x 2,7 mm	6,50 ml	26 ml	13,26 €/ml
27TA8730	Tapée 87,5 x 30 x 2,7 mm	6,50 ml	26 ml	14,84 €/ml
27TA9730	Tapée 97,5 x 30 x 2,7 mm	6,50 ml	26 ml	15,50 €/ml
27TA10730	Tapée 107,5 x 30 x 2,7 mm	6,50 ml	26 ml	16,36 €/ml

SANS AILETTE :

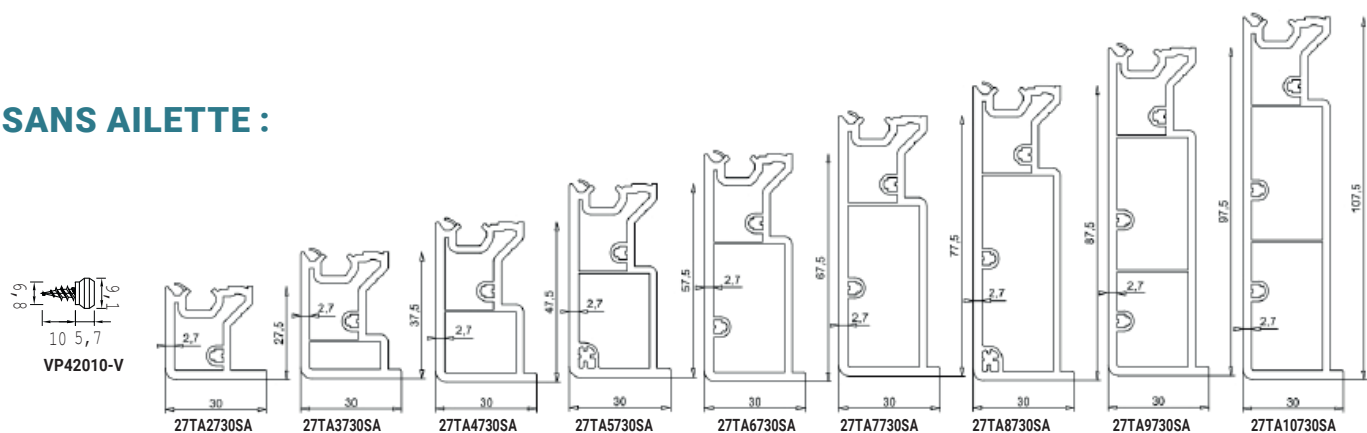

Référence	Désignation	Longueur	Cdt	Tarif brut H.T.
27TA2730SA	Tapée 27,5 x 30 x 2,7 mm sans ailette	6,50 ml	26 ml	8,60 €/ml
27TA3730SA	Tapée 37,5 x 30 x 2,7 mm sans ailette	6,50 ml	26 ml	9,72 €/ml
27TA4730SA	Tapée 47,5 x 30 x 2,7 mm sans ailette	6,50 ml	26 ml	10,46 €/ml
27TA5730SA	Tapée 57,5 x 30 x 2,7 mm sans ailette	6,50 ml	26 ml	12,02 €/ml
27TA6730SA	Tapée 67,5 x 30 x 2,7 mm sans ailette	6,50 ml	26 ml	12,64 €/ml
27TA7730SA	Tapée 77,5 x 30 x 2,7 mm sans ailette	6,50 ml	26 ml	13,26 €/ml
27TA8730SA	Tapée 87,5 x 30 x 2,7 mm sans ailette	6,50 ml	26 ml	14,84 €/ml
27TA9730SA	Tapée 97,5 x 30 x 2,7 mm sans ailette	6,50 ml	26 ml	15,50 €/ml
27TA10730SA	Tapée 107,5 x 30 x 2,7 mm sans ailette	6,50 ml	26 ml	16,36 €/ml
VP42010-V	Vis plot pour positionnement tapée	/	1000 pcs	0,26 €/pce

PATIN D'ÉTANCHÉITÉ POUR TAPÉE DE DOUBLAGE AVEC OU SANS AILETTE



PATIN D'ETANCHEITE

Référence	Désignation	Cdt	Tarif brut H.T.
25TAPE2730	Patin d'étanchéité pour tapée 27TA2730/27TA2730SA	50 pcs	0,48 €/pce
25TAPE3730	Patin d'étanchéité pour tapée 27TA3730/27TA3730SA	50 pcs	0,58 €/pce
25TAPE4730	Patin d'étanchéité pour tapée 27TA4730/27TA4730SA	50 pcs	0,66 €/pce
25TAPE5730	Patin d'étanchéité pour tapée 27TA5730/27TA5730SA	50 pcs	0,72 €/pce
25TAPE6730	Patin d'étanchéité pour tapée 27TA6730/27TA6730SA	50 pcs	0,80 €/pce
25TAPE7730	Patin d'étanchéité pour tapée 27TA7730/27TA7730SA	50 pcs	0,86 €/pce
25TAPE8730	Patin d'étanchéité pour tapée 27TA8730/27TA8730SA	50 pcs	0,90 €/pce
25TAPE9730	Patin d'étanchéité pour tapée 27TA9730/27TA9730SA	50 pcs	0,94 €/pce
25TAPE10730	Patin d'étanchéité pour tapée 27TA10730/27TA10730SA	50 pcs	1,00 €/pce

CRÉATION DE RÉSERVATION POUR PLAQUE DE PLÂTRE

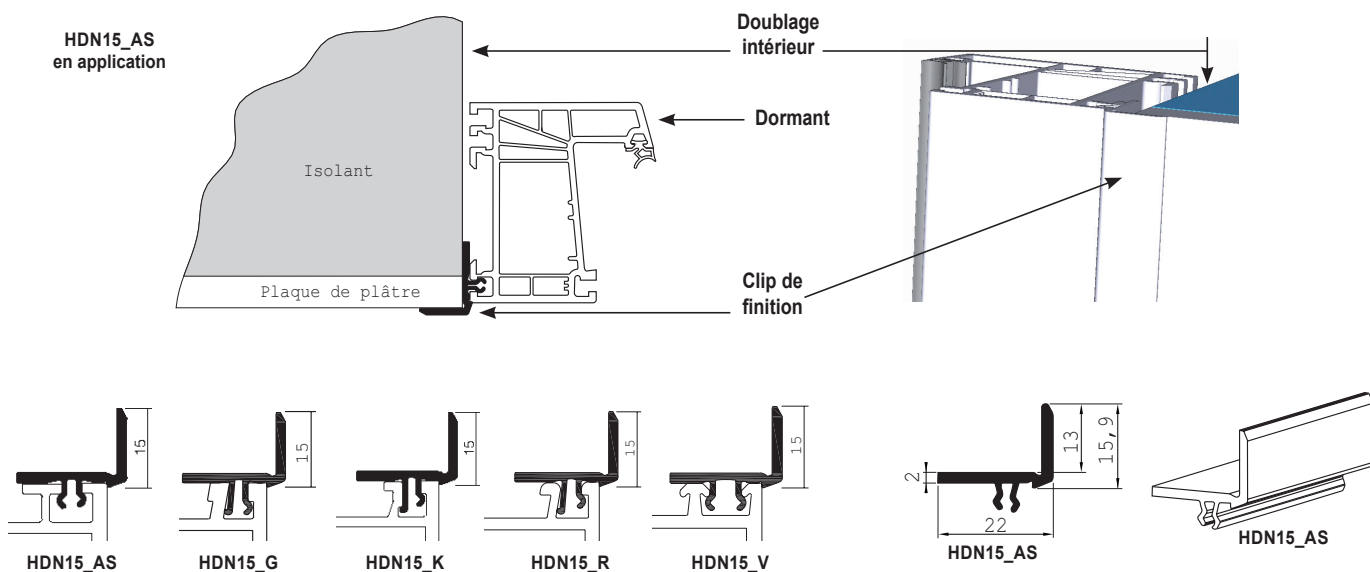

Référence	Désignation	Longueur	Cdt	Tarif brut H.T.
HDN15_AS	Création de réservation pour plaque de plâtre en PVC blanc pour gammes Aluplast et Schüco	6 ml	60 ml	3,08 €/ml
HDN15_G	Création de réservation pour plaque de plâtre en PVC blanc pour gamme Gealan	6 ml	60 ml	3,08 €/ml
HDN15_K	Création de réservation pour plaque de plâtre en PVC blanc pour gammes Kömmerling, KBE	6 ml	60 ml	3,08 €/ml
HDN15_R	Création de réservation pour plaque de plâtre en PVC blanc pour gamme Rehau	6 ml	60 ml	3,08 €/ml
HDN15_V	Création de réservation pour plaque de plâtre en PVC blanc pour gamme Veka	6 ml	60 ml	3,08 €/ml

PROFILS DE COMPENSATION À CLIPPER POUR DORMANT DÉPOSE TOTALE

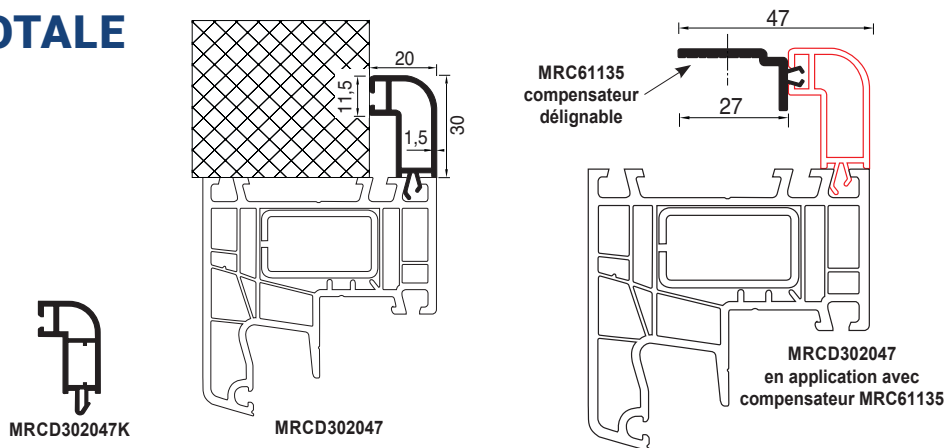

Référence	Désignation	Longueur	Cdt	Tarif brut H.T.
MRCD302047	Profilé de compensation à clipper 30 x 20 mm pour systèmes Aluplast, Schüco et KBE, Trocal	6 ml	60 ml	3,38 €/ml
MRCD302047K	Profilé de compensation à clipper 30 x 20 mm pour systèmes Kömmerling, Gealan et Rehau	6 ml	60 ml	3,38 €/ml
MRC61135	Profilé à clipper pour Compensation de profondeur (jusqu'à 27 mm)	6 ml	60 ml	2,20 €/ml

PROFILÉS D'ÉLARGISSEMENT POUR DORMANTS ALUPLAST ET SCHÜCO

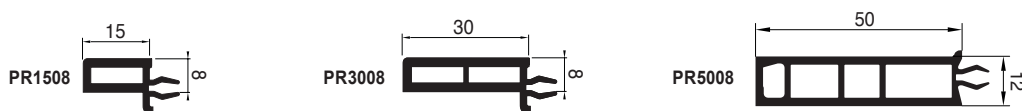

Référence	Désignation	Longueur	Cdt	Tarif brut H.T.
PR1508	Profilé d'élargissement 15 x 8 mm pour Schüco / Aluplast	6 ml	6 ml	4,46 €/ml
PR3008	Profilé d'élargissement 30 x 8 mm pour Schüco / Aluplast	6 ml	6 ml	8,18 €/ml
PR5008	Profilé d'élargissement 50 x 12 mm pour Schüco / Aluplast	6 ml	6 ml	12,94 €/ml

HABILLAGES MOULURÉS POUR DORMANTS DE RÉNOVATION

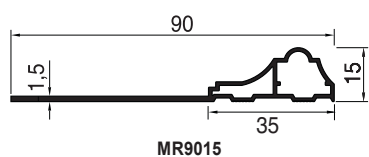

MP3515EQ
Équerre pour assemblage à onglet MR9015

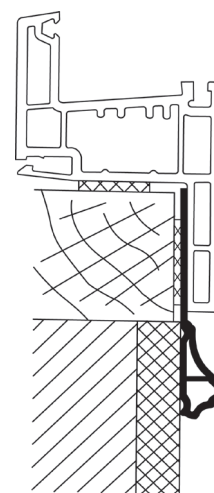

MR9015
en application

Référence	Désignation	Longueur	Cdt	Tarif brut H.T.
MR9015	Moulure de rénovation 90 x 15 x 1,5 mm	6 ml	60 ml	4,18 €/ml
MP3515EQ	Équerre pour assemblage à onglet du profilé MR9015	/	200 pces	0,84 €/pce

HABILLAGES MOULURÉS POUR DORMANTS DE RÉNOVATION

MOULURES POUR AILES DE 8, 10 ET 14 MM

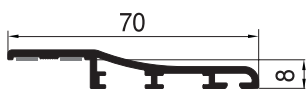

MR7014_8A2M9

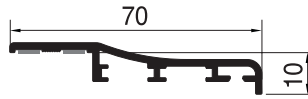

MR7014_10A2M9

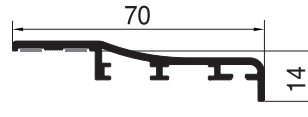

MR7014_14A2M9

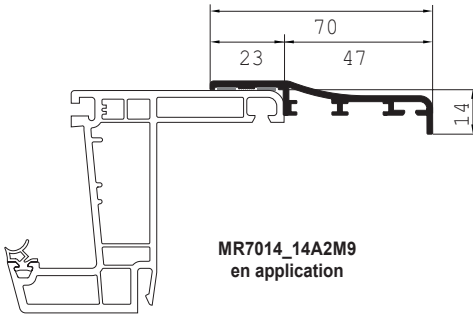
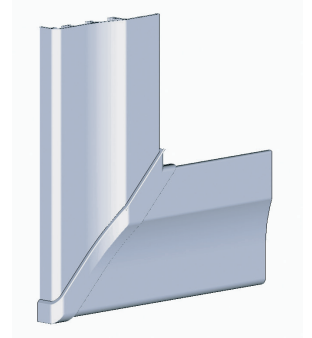

MR7014_14A2M9
en application

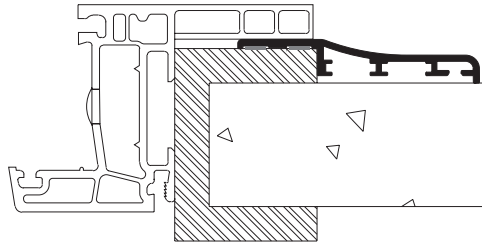

Autre exemple d'application du MR7014



EMR7014

MOULURES POUR AILES DE 14 MM

COMPENSATEUR DE PROFONDEUR JUSQU'À 27 MM (DÉLIGNABLE)



MRC61135
compensateur délignable



MP3515EQ
équerre d'angle

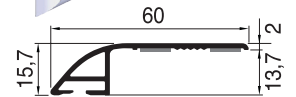
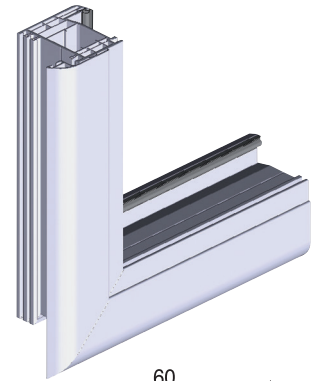
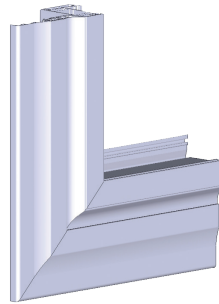

MR60142AM91

MOULURES POUR AILES DE 8 ET 10 MM

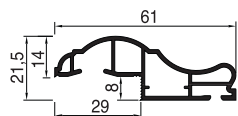

MR61135_8

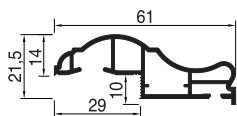

MR61135_10



VP42010-V

HABILLAGE TUBULAIRE BISEAUTÉ

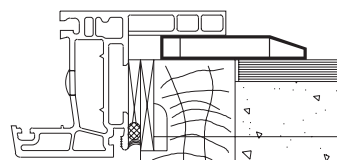

TRV6010 en application

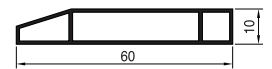

TRV6010
OU
TRV4510

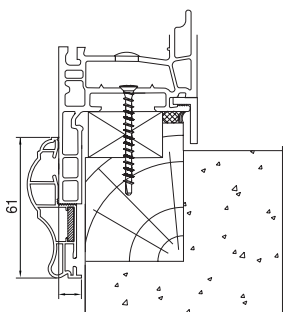

MR61135 en application

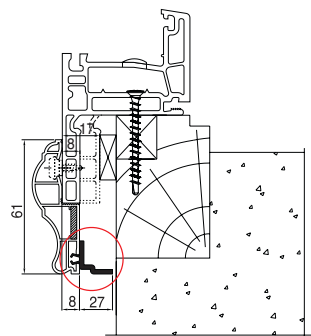

MRC61135 en application
avec MR61135_8

PIECE D'ANGLE POUR ASSEMBLAGE PAR COUPE DROITE

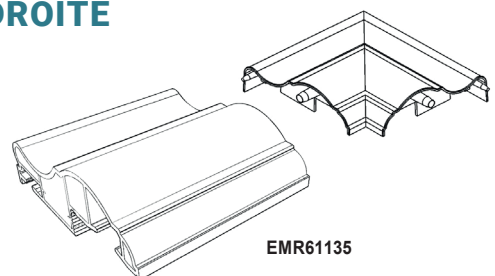

EMR61135

HABILLAGES MOULURÉS POUR DORMANTS DE RÉNOVATION

Référence	Désignation	Longueur	Cdt	Tarif brut H.T.
MR7014_8A2M9	Moulure de recouvrement pour dormant de rénovation à aile compensée de 8 mm (ex : Rehau) avec 2 adhésifs mousse de 6 x 1 mm	6 ml	60 ml	5,96 €/ml
MR7014_10A2M9	Moulure de recouvrement pour dormant de rénovation à aile compensée de 10 mm (ex : Kömmerling, Aluplast) avec 2 adhésifs mousse de 6 x 1 mm	6 ml	60 ml	5,96 €/ml
MR7014_14A2M9	Moulure de recouvrement pour dormant de rénovation à aile compensée de 13 à 14 mm (ex : Veka, Gealan) avec 2 adhésifs mousse de 6 x 1 mm	6 ml	60 ml	5,96 €/ml
MR61135-8	Moulure décorative pour dormant de rénovation aile de 8 mm d'épaisseur (ex : Rehau)	6 ml	60 ml	5,16 €/ml
MR61135-10	Moulure décorative pour dormant de rénovation aile de 10 mm d'épaisseur (ex : Kömmerling, Veka, Schüco, Aluplast etc...)	6 ml	60 ml	5,22 €/ml
MR60142AM91	Moulure 60 x 14 mm avec 2 adhésifs mousse de 9 x 1 mm	6 ml	60 ml	5,60 €/ml
TRV4510	Habillage tubulaire biseauté 45 x 10 mm	6 ml	60 ml	3,12 €/ml
TRV6010	Habillage tubulaire biseauté 60 x 10 mm	6 ml	60 ml	3,54 €/ml

ACCESSOIRES POUR HABILLAGES MOULURÉS DE DORMANTS DE RÉNOVATION

Référence	Désignation	Longueur	Cdt	Tarif brut H.T.
MP3515EQ	Équerre pour assemblage à onglet des moulures	/	200 pces	0,84 €/pce
MRC61135	Profilé à clipper pour compensation de profondeur (jusqu'à 27 mm)	6 ml	60 ml	2,20 €/ml
EMR7014_8	Pièce d'angle adhésive pour moulure de recouvrement MR7014_8A2M9	/	4 pces	1,14 €/pce
EMR7014_10	Pièce d'angle adhésive pour moulure de recouvrement MR7014_10A2M9	/	4 pces	1,14 €/pce
EMR7014_14	Pièce d'angle adhésive pour moulure de recouvrement MR7014_14A2M9 et MR7014DTV-14	/	4 pces	1,50 €/pce
EMR61135-8	Pièce d'angle pour moulure MR61135-8 (permet la coupe droite)	/	Pièce	1,50 €/pce
EMR61135-10	Pièce d'angle pour moulure MR61135-10 (permet la coupe droite)	/	Pièce	1,50 €/pce
VP42010-V	Vis plot pour moulures MR61135	/	1000 pces	0,26 €/pce

PROFILÉS DE PROTECTION POUR DORMANT À AILETTE

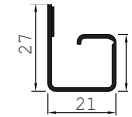

PTADR2127A

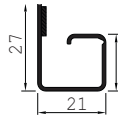

PTADR2127AM

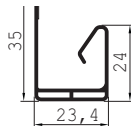

PT3524AM

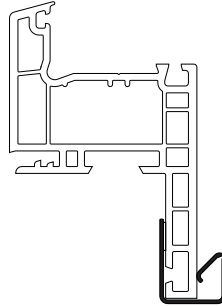

PTADR2127A
application

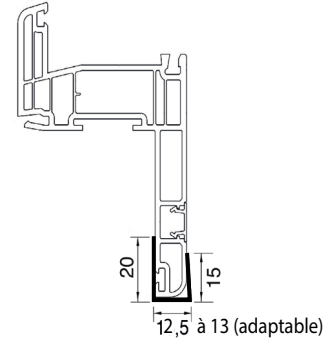

U2015135_1200
application

Référence	Désignation	Qté palette	Longueur	Cdt	Tarif brut H.T.
PTADR2127A	Profilé de transport pour ailette de dormant de rénovation avec adhésif	5 400 ml	6 ml	180 ml	2,06 €/ml
PTADR2127AM	Profilé de transport pour ailette de dormant de rénovation avec mousse adhésive	5 490 ml	6,10 ml	180 ml	2,22 €/ml
PT3524AM	Cale de transport autoadhésive pour dormant à ailette d'épaisseur 13 à 15 mm pour systèmes Gealan (dormant 74 mm),KBE (70 mm), Trocal (70 mm), Veka (70 mm)	/	6,10 ml	122 ml	3,70 €/ml
U2015135_1200	Profilé U 20 x 15 x 13,5 x 1 mm en longueur d'1,20 ml pour ailes de dormant de 12,5 à 13 mm pour système VEKA	/	1,20 ml	150 ml	1,68 €/ml

Autres dimensions sur demande

Une urgence ? SOS - N'hésitez pas à nous contacter au +33 (0)3 87 29 90 07

PROFILÉS DE PROTECTION ET DE TRANSPORT DE FENÊTRE PVC

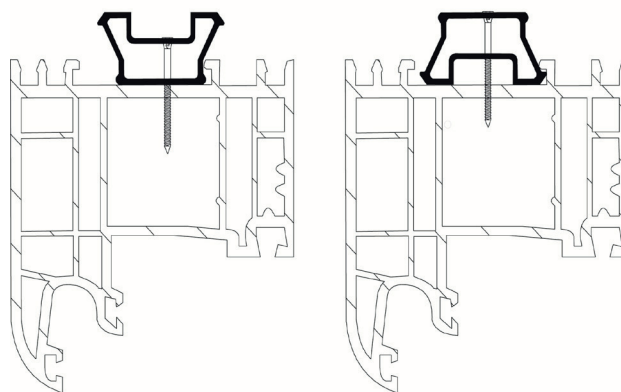
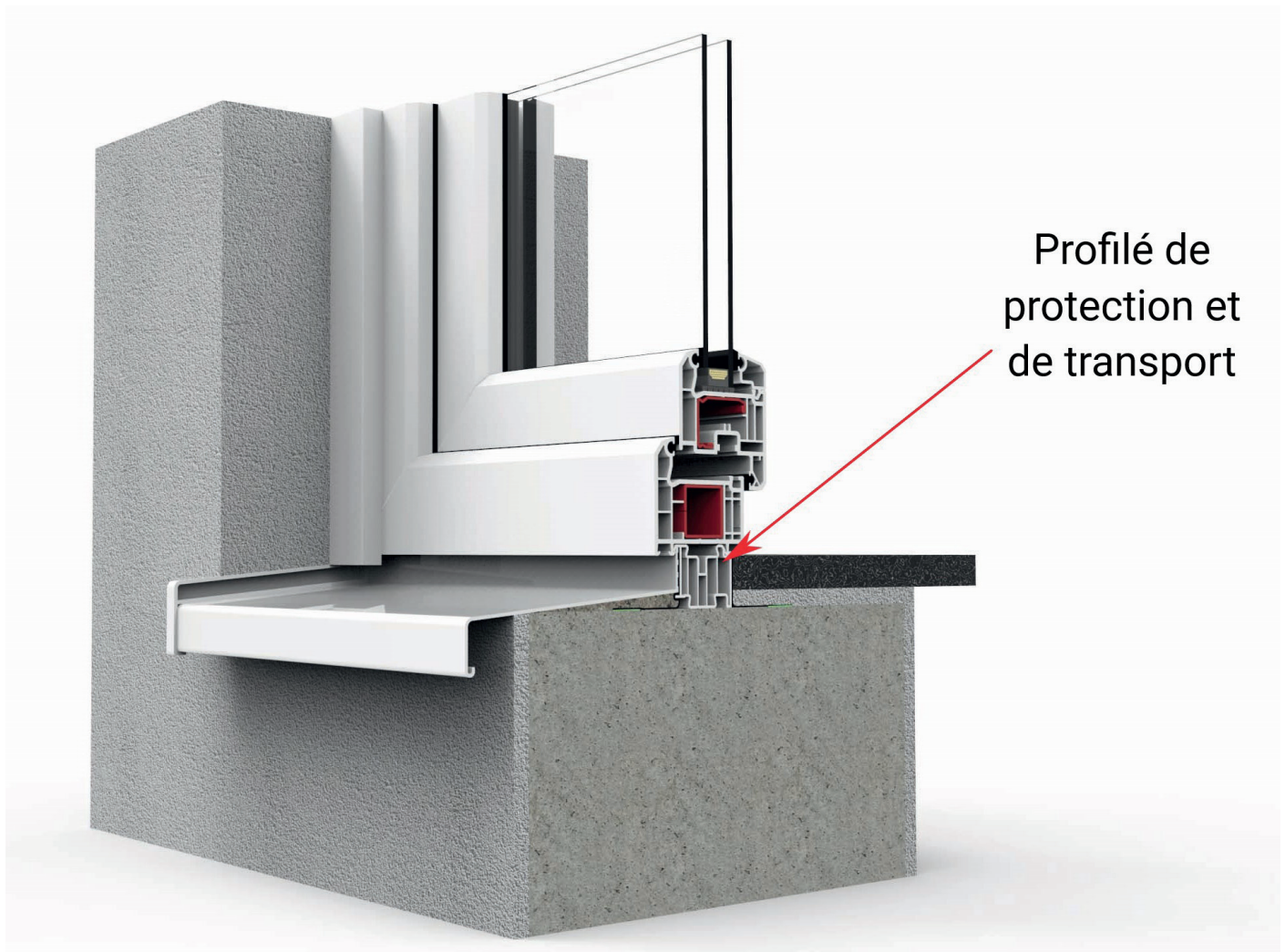

Consultez-nous pour tous vos profilés de protection et de transport de fenêtre PVC VEKA, REHAU, PROFINE, SCHÜCO, ALUPLAST ...

PROFILÉ TUBULAIRE À CLIPPER ÉPAISSEUR 12 MM EN PVC

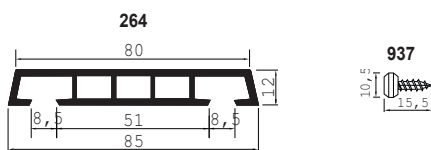

Référence	Désignation	Longueur	Cdt	Tarif brut H.T.
264	Profilé tubulaire 85 x 12 x 2 mm	6 ml	60 ml	6,22 €/ml
264EQ	Équerre pour profilé 264	/	250 pces	2,76 €/pce
937	Vis plot pour clipsage 264	/	500 pces	0,26 €/pce

ACCOUPLEUR FILANT EN PVC

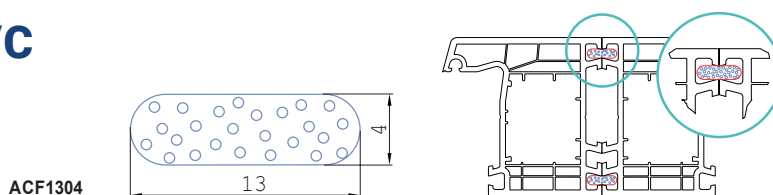

Référence	Désignation	Longueur	Cdt	Tarif brut H.T.
ACF1304	Accoupleur filant 13 x 4 en PVC expansé pour gammes Alphacan, Aluplast, Gealan, KBE, Kömmerling, Schüco	6 ml	60 ml	2,34 €/ml

HABILLAGE POUR FAUX CINTRE EN PVC

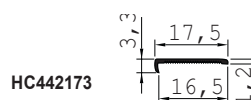

Référence	Désignation	Longueur	Cdt	Tarif brut H.T.
HC442173	Habillage pour faux cintre PVC 17,5 x 3,3 mm	6 ml	60 ml	1,48 €/ml

MOULURES PVC POUR SOUBASSEMENT DE PORTE ET FENÊTRE

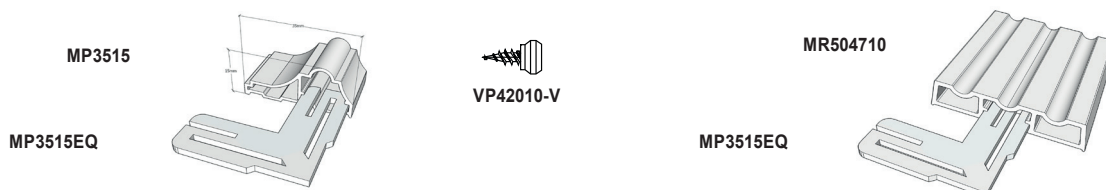

Référence	Désignation	Longueur	Cdt	Tarif brut H.T.
MR504710	Moulure décorative 50 x 47 x 10 x 1,4 mm	6 ml	60 ml	5,30 €/ml
MP3515	Moulure décorative 35 x 15 mm avec adhésif	6 ml	60 ml	6,30 €/ml
MP3515EQ	Équerre pour moulures MP3515 et MR504710	/	200 pces	0,84 €/pce
VP42010-V	Vis plot pour clipsage MR504710	/	1000 pces	0,26 €/pce

PETITS BOIS SANS LÈVRES EN PVC

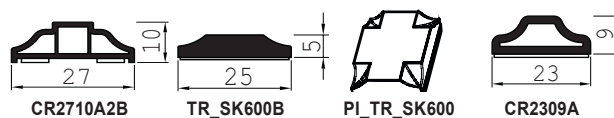

Référence	Désignation	Longueur	Cdt	Tarif brut H.T.
CR2710A2B	Petit bois mouluré 27 x 10 mm avec 2 adhésifs blancs de 6 mm	6 ml	60 ml	5,16 €/ml
TR_SK600B	Petit bois universel 25 x 5 mm	6 ml	60 ml	4,98 €/ml
PL_TR_SK600	Pièce injectée pour TR_SK600B (blanc uniquement)	/	200 pces	2,98 €/pce
CR2309A	Petit bois 23 x 9 mm avec un adhésif	6 ml	120 ml	6,26 €/ml

PETITS BOIS PVC MOULURÉ 9 mm AVEC LÈVRES



Référence	Désignation	Longueur	Cdt	Tarif brut H.T.
CRM2209ANLB	Petit bois mouluré 22 x 9 mm adhésif noir et lèvres blanches	6 ml	60 ml	7,92 €/ml
CRM2209ANLN	Petit bois mouluré 22 x 9 mm adhésif noir et lèvres noires	6 ml	60 ml	7,92 €/ml
PL_CRM2209	Pièce injectée pour CRM2209 (blanc uniquement)	/	100 pièces	2,82 €/pce

PETITS BOIS PVC 9 mm AVEC PENTE DE 15°

- ADHÉSIF NOIR ET LÈVRES GRISES 7035
- ADHÉSIF NOIR ET LÈVRES NOIRES

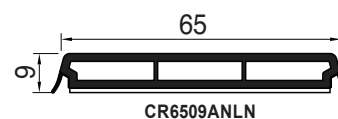
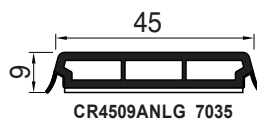
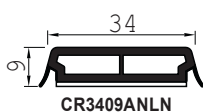
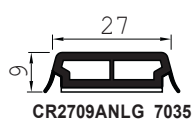

Référence	Désignation	Longueur	Cdt	Tarif brut H.T.
CR2709ANLG_7035	Petit bois 27 x 9 mm adhésif noir et lèvres grises 7035	5 ml	60 ml	5,38 €/ml
CR3409ANLG_7035	Petit bois 34 x 9 mm adhésif noir et lèvres grises 7035	5 ml	60 ml	6,62 €/ml
CR4509ANLG_7035	Petit bois 45 x 9 mm adhésif noir et lèvres grises 7035	5 ml	60 ml	7,74 €/ml
CR6509ANLG_7035	Petit bois 65 x 9 mm adhésif noir et lèvres grises 7035	5 ml	60 ml	10,04 €/ml
CR2709ANLN	Petit bois 27 x 9 mm adhésif noir et lèvres noires	5 ml	60 ml	5,38 €/ml
CR3409ANLN	Petit bois 34 x 9 mm adhésif noir et lèvres noires	5 ml	60 ml	6,62 €/ml
CR4509ANLN	Petit bois 45 x 9 mm adhésif noir et lèvres noires	5 ml	60 ml	7,74 €/ml
CR6509ANLN	Petit bois 65 x 9 mm adhésif noir et lèvres noires	5 ml	60 ml	10,04 €/ml

PETITS BOIS PVC 13 mm AVEC PENTE DE 15°

- ADHÉSIF NOIR ET LÈVRES GRISES 7035
- ADHÉSIF NOIR ET LÈVRES NOIRES

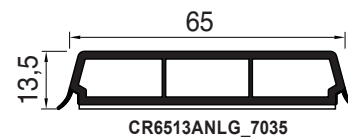
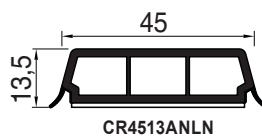
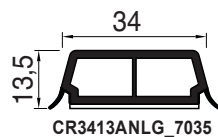
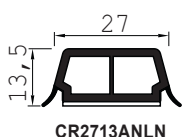

Référence	Désignation	Longueur	Cdt	Tarif brut H.T.
CR2713ANLG_7035	Petit bois 27 x 13 mm adhésif noir et lèvres grises 7035	5 ml	60 ml	5,98 €/ml
CR3413ANLG_7035	Petit bois 34 x 13 mm adhésif noir et lèvres grises 7035	5 ml	60 ml	6,22 €/ml
CR4513ANLG_7035	Petit bois 45 x 13 mm adhésif noir et lèvres grises 7035	5 ml	40 ml	8,48 €/ml
CR6513ANLG_7035	Petit bois 65 x 13 mm adhésif noir et lèvres grises 7035	5 ml	40 ml	14,36 €/ml
CR2713ANLN	Petit bois 27 x 13 mm adhésif noir et lèvres noires	5 ml	60 ml	5,98 €/ml
CR3413ANLN	Petit bois 34 x 13 mm adhésif noir et lèvres noires	5 ml	60 ml	6,22 €/ml
CR4513ANLN	Petit bois 45 x 13 mm adhésif noir et lèvres noires	5 ml	40 ml	8,48 €/ml
CR6513ANLN	Petit bois 65 x 13 mm adhésif noir et lèvres noires	5 ml	40 ml	14,36 €/ml



Notice de pose

PROFILÉS EN T



Référence	Désignation	A	B	C	D	Longueur	Cdt	Tarif brut H. T.
T1010	Profilé en T	10 mm	10 mm	-	1,2 mm	2,60 ml	130 ml	Prix sur demande
T2015	Profilé en T	20 mm	15 mm	-	1,5 mm	6 ml	120 ml	Prix sur demande
T2020	Profilé en T	20 mm	20 mm	-	1,4 mm	6 ml	120 ml	Prix sur demande
T2525	Profilé en T	25 mm	25 mm	-	1,4 mm	6 ml	120 ml	Prix sur demande
T3030	Profilé en T	30 mm	30 mm	-	2 mm	6 ml	120 ml	Prix sur demande
T4015	Profilé en T	40 mm	15 mm	-	1,5 mm	6 ml	120 ml	Prix sur demande
T4030	Profilé en T	40 mm	30 mm	-	2 mm	6 ml	120 ml	Prix sur demande
T5218	Profilé en T	52 mm	18 mm	-	2 mm	6 ml	120 ml	Prix sur demande

AUTRES PROFILÉS EN T



Référence	Désignation	A	B	C	D	Longueur	Cdt	Tarif brut H. T.
T43527	Profilé en T	43,5 mm	27 mm	23 mm	2 mm	4 ou 5 ml	80 ou 100 ml	Prix sur demande
T6040	Profilé en T	60 mm	40 mm	5,3 mm	1 mm	4 ou 5 ml	40 ou 50 ml	Prix sur demande

PROFILÉS EN Z

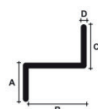

Référence	Désignation	A	B	C	D	Longueur	Cdt	Tarif brut H. T.
Z201725	Profilé en Z	20 mm	17 mm	25 mm	3 mm	6 ml	60 ml	Prix sur demande
Z202040	Profilé en Z	20 mm	20 mm	40 mm	2 mm	6 ml	60 ml	Prix sur demande
Z202535	Profilé en Z	20 mm	25 mm	35 mm	2 mm	6 ml	60 ml	Prix sur demande
Z202742	Profilé en Z	20 mm	27 mm	42 mm	3 mm	6 ml	60 ml	Prix sur demande
Z203040	Profilé en Z	20 mm	30 mm	40 mm	2 mm	6 ml	60 ml	Prix sur demande
Z203040/3	Profilé en Z	20 mm	30 mm	40 mm	3 mm	6 ml	60 ml	Prix sur demande
Z204030	Profilé en Z	20 mm	40 mm	30 mm	2 mm	6 ml	60 ml	Prix sur demande
Z204030/3	Profilé en Z	20 mm	40 mm	30 mm	3 mm	6 ml	60 ml	Prix sur demande
Z205030	Profilé en Z	20 mm	50 mm	30 mm	2 mm	6 ml	60 ml	Prix sur demande
Z206020	Profilé en Z	20 mm	60 mm	20 mm	2 mm	6 ml	60 ml	Prix sur demande
Z207040	Profilé en Z	20 mm	70 mm	40 mm	2 mm	6 ml	60 ml	Prix sur demande
Z207520	Profilé en Z	20 mm	75 mm	20 mm	3 mm	6 ml	60 ml	Prix sur demande
Z208040	Profilé en Z	20 mm	80 mm	40 mm	3 mm	6 ml	60 ml	Prix sur demande

PROFILÉS EN Z AVEC PENTE DE 10°

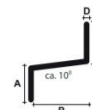

Référence	Désignation	A	B	C	D	Longueur	Cdt	Tarif brut H. T.
ZA201725	Profilé en Z	20 mm	17 mm	25 mm	3 mm	6 ml	60 ml	Prix sur demande
ZA202035	Profilé en Z	20 mm	20 mm	35 mm	3 mm	6 ml	60 ml	Prix sur demande
ZA202525	Profilé en Z	20 mm	25 mm	25 mm	3 mm	6 ml	60 ml	Prix sur demande
ZA203030	Profilé en Z	20 mm	30 mm	30 mm	3 mm	6 ml	60 ml	Prix sur demande
ZA203035	Profilé en Z	20 mm	30 mm	35 mm	3 mm	6 ml	60 ml	Prix sur demande
ZA204030	Profilé en Z	20 mm	40 mm	30 mm	3 mm	6 ml	60 ml	Prix sur demande
ZA205030	Profilé en Z	20 mm	50 mm	30 mm	3 mm	6 ml	60 ml	Prix sur demande
ZA156020	Profilé en Z	15 mm	60 mm	20 mm	3 mm	6 ml	60 ml	Prix sur demande
ZA206020	Profilé en Z	20 mm	60 mm	20 mm	3 mm	6 ml	60 ml	Prix sur demande
ZA207035	Profilé en Z	20 mm	70 mm	35 mm	3 mm	6 ml	30 ml	Prix sur demande
ZA207535	Profilé en Z	20 mm	75 mm	35 mm	3 mm	6 ml	30 ml	Prix sur demande

PROFILÉS EN U

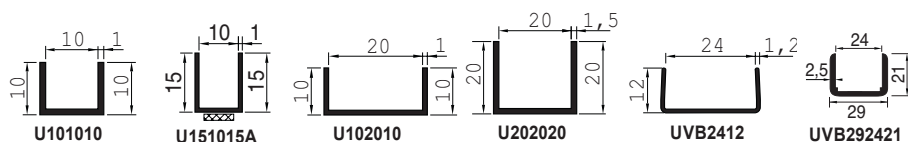

Référence	Désignation	Longueur	Cdt	Tarif brut H.T.
U101010	Profil en U 10 x 10 x 10 mm (Entre axe 10) ép. 1 mm	6 ml	300 ml	2,02 €/ml
U151015A	Profil en U 15 x 10 x 15 mm avec adhésif (Entre axe 10) ép. 1 mm	6 ml	300 ml	2,38 €/ml
U102010	Profil en U 10 x 20 x 10 mm (Entre axe 20) ép. 1 mm	6 ml	120 ml	2,20 €/ml
U202020	Profil en U 20 x 20 x 20 mm (Entre axe 20) ép. 1,5 mm	6 ml	120 ml	2,40 €/ml
UVB2412	Profil en U 12 x 24 x 12 mm (Entre axe 24) ép. 1,2 mm	6 ml	60 ml	1,36 €/ml
UVB292421	Profil en U 29 x 24 x 21 mm (Entre axe 24) ép. 2,5 mm	6 ml	60 ml	3,78 €/ml

AUTRES PROFILÉS EN U



Référence	Désignation	A	B	C	D	Longueur	Cdt	Tarif brut H.T.
U100410	Profilé en U	10 mm	4 mm	10 mm	1 mm	2,60 ml	130 ml	Prix sur demande
U100610	Profilé en U	10 mm	6 mm	10 mm	1,1 mm	2,60 ml	130 ml	Prix sur demande
U150615	Profilé en U	15 mm	6 mm	15 mm	1 mm	2,60 ml	130 ml	Prix sur demande
U100810	Profilé en U	10 mm	8 mm	10 mm	1 mm	2,60 ml	130 ml	Prix sur demande
U158215	Profilé en U	15 mm	8,2 mm	15 mm	1 mm	2,60 ml	130 ml	Prix sur demande
U10101310	Profilé en U	10 mm	10,3 mm	10 mm	1,1 mm	6 ml	300 ml	Prix sur demande
U151015	Profilé en U	15 mm	10 mm	15 mm	1 mm	2,60 ml	130 ml	Prix sur demande
U151015/2	Profilé en U	15 mm	10 mm	15 mm	2 mm	2,60 ml	130 ml	Prix sur demande
U121212	Profilé en U	12 mm	12 mm	12 mm	1,3 mm	2,60 ml	130 ml	Prix sur demande
U151215	Profilé en U	15 mm	12 mm	15 mm	1 mm	2,60 ml	130 ml	Prix sur demande
U151415	Profilé en U	15 mm	14 mm	15 mm	1 mm	2,60 ml	130 ml	Prix sur demande
U151515	Profilé en U	15 mm	15 mm	15 mm	1 mm	2,60 ml	130 ml	Prix sur demande
U101610	Profilé en U	10 mm	16 mm	10 mm	1 mm	2,60 ml	130 ml	Prix sur demande
U151615	Profilé en U	15 mm	16 mm	15 mm	1 mm	2,60 ml	130 ml	Prix sur demande
U151615/14	Profilé en U	15 mm	16 mm	15 mm	1,4 mm	2,60 ml	130 ml	Prix sur demande
U101810	Profilé en U	10 mm	18 mm	10 mm	1 mm	2,60 ml	130 ml	Prix sur demande
U101910	Profilé en U	10 mm	19 mm	10 mm	1 mm	2,60 ml	130 ml	Prix sur demande
U181818	Profilé en U	18 mm	18 mm	18 mm	1,5 mm	2,60 ml	130 ml	Prix sur demande
U152015	Profilé en U	15 mm	20 mm	15 mm	1 mm	2,60 ml	130 ml	Prix sur demande
U202220	Profilé en U	20 mm	22 mm	20 mm	1,5 mm	2,60 ml	130 ml	Prix sur demande
U202620	Profilé en U	20 mm	26 mm	20 mm	1,2 mm	5 ml	100 ml	Prix sur demande
U203120	Profilé en U	20 mm	31 mm	20 mm	1,2 mm	5 ml	100 ml	Prix sur demande
U404040	Profilé en U	40 mm	40 mm	40 mm	2 mm	6 ml	60 ml	Prix sur demande
U204120	Profilé en U	20 mm	41 mm	20 mm	1,2 mm	5 ml	100 ml	Prix sur demande
U554255	Profilé en U	55 mm	42 mm	55 mm	2 mm	6 ml	48 ml	Prix sur demande
U205120	Profilé en U	20 mm	51 mm	20 mm	1,2 mm	5 ml	100 ml	Prix sur demande
U405140	Profilé en U	40 mm	51 mm	40 mm	2 mm	6 ml	48 ml	Prix sur demande
U206120	Profilé en U	20 mm	61 mm	20 mm	1,2 mm	5 ml	100 ml	Prix sur demande
U207120	Profilé en U	20 mm	71 mm	20 mm	1,2 mm	2,70 ml / 5,20ml	54 ml / 104 ml	Prix sur demande
U307130	Profilé en U	30 mm	71 mm	30 mm	1,2 mm	2,70 ml / 5,20ml	54 ml / 104 ml	Prix sur demande
U208120	Profilé en U	20 mm	81 mm	20 mm	1,2 mm	5,20 ml	52 ml	Prix sur demande
U2010120	Profilé en U	20 mm	101 mm	20 mm	1,2 mm	2,70 ml / 5,20ml	54 ml / 104 ml	Prix sur demande
U3010130	Profilé en U	30 mm	101 mm	30 mm	1,2 mm	2,70 ml / 5,20ml	54 ml / 104 ml	Prix sur demande
U2012020	Profilé en U	20 mm	120 mm	20 mm	1,2 mm	5,20ml	52 ml	Prix sur demande

AUTRES PROFILÉS EN U

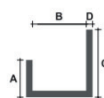

Référence	Désignation	A	B	C	D	Longueur	Cdt	Tarif brut H.T.
U101918	Profilé en U	10 mm	1,9 mm	18 mm	1 mm	3 ml	150 ml	Prix sur demande
U090320	Profilé en U	9 mm	3 mm	20 mm	1 mm	2,60 ml	130 ml	Prix sur demande
U080420	Profilé en U	8 mm	4 mm	20 mm	1 mm	2,60 ml	130 ml	Prix sur demande
U100620	Profilé en U	10 mm	6 mm	20 mm	1 mm	2,60 ml	130 ml	Prix sur demande
U131030	Profilé en U	13 mm	10 mm	30 mm	1,5 mm	3 ml	90 ml	Prix sur demande
U201037	Profilé en U	20 mm	10 mm	37 mm	1 mm	6 ml	120 ml	Prix sur demande
U101320	Profilé en U	10 mm	13 mm	20 mm	1,2 mm	3 ml	150 ml	Prix sur demande
U131330	Profilé en U	13 mm	13 mm	30 mm	1,5 mm	3 ml	90 ml	Prix sur demande
U1315530	Profilé en U	13 mm	15,5 mm	30 mm	1,5 mm	3 ml	90 ml	Prix sur demande
U3017550	Profilé en U	30 mm	17,5 mm	50 mm	1,2 mm	6 ml	60 ml	Prix sur demande
U1318530	Profilé en U	13 mm	18,5 mm	30 mm	1,5 mm	3 ml	90 ml	Prix sur demande
U302650	Profilé en U	30 mm	26 mm	50 mm	3 mm	6 ml	60 ml	Prix sur demande

PROFILÉS EN H

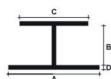

Référence	Désignation	A	B	C	D	Longueur	Cdt	Tarif brut H.T.
H270315	Profilé en H	27 mm	3 mm	15 mm	1 mm	2,60 ml	130 ml	Prix sur demande
H270415	Profilé en H	27 mm	4 mm	15 mm	1 mm	2,60 ml	130 ml	Prix sur demande
H2756317	Profilé en H	27,5 mm	6,3 mm	17 mm	1 mm	2,60 ml	130 ml	Prix sur demande
H37508235	Profilé en H	37,5 mm	8 mm	23,5 mm	1 mm	2,60 ml	52 ml	Prix sur demande
H3851025	Profilé en H	38,5 mm	10 mm	25 mm	1 mm	2,60 ml	65 ml	Prix sur demande
H391324	Profilé en H	39 mm	13 mm	24 mm	1 mm	2,60 ml	65 ml	Prix sur demande
H241524	Profilé en H	24 mm	15 mm	24 mm	1,3 mm	2,60 ml	130 ml	Prix sur demande
H241624	Profilé en H	24 mm	16 mm	24 mm	1,3 mm	2,60 ml	52 ml	Prix sur demande
H251825	Profilé en H	25 mm	18 mm	25 mm	1,3 mm	2,60 ml	52 ml	Prix sur demande
H252025	Profilé en H	25 mm	20 mm	25 mm	1,3 mm	2,60 ml	52 ml	Prix sur demande
H502630	Profilé en H	50 mm	26 mm	30 mm	1,2 mm	5 ml	50 ml	Prix sur demande
H543134	Profilé en H	54 mm	31 mm	34 mm	1,2 mm	5 ml	50 ml	Prix sur demande
H544134	Profilé en H	54 mm	41 mm	34 mm	1,2 mm	5 ml	50 ml	Prix sur demande
H545134	Profilé en H	54 mm	51 mm	34 mm	1,2 mm	5 ml	50 ml	Prix sur demande
H546134	Profilé en H	54 mm	61 mm	34 mm	1,2 mm	5 ml	50 ml	Prix sur demande
H557135	Profilé en H	55 mm	71 mm	35 mm	1,5 mm	5 ml	50 ml	Prix sur demande
H558135	Profilé en H	55 mm	81 mm	35 mm	1,5 mm	5 ml	25 ml	Prix sur demande
H6010140	Profilé en H	60 mm	101 mm	40 mm	1,4 mm	5 ml	25 ml	Prix sur demande
H6012040	Profilé en H	60 mm	120 mm	40 mm	1,7 mm	5 ml	25 ml	Prix sur demande

AUTRES PROFILÉS EN H



Référence	Désignation	A	B	C	D	Longueur	Cdt	Tarif brut H.T.
H2750609	Profilé en H	27,5 mm	6 mm	9 mm	1 mm	2,60 ml	130 ml	Prix sur demande
H3810513	Profilé en H	38 mm	10,5 mm	13 mm	1 mm	6 ml	120 ml	Prix sur demande
H385135125	Profilé en H	38,5 mm	13,5 mm	12,5 mm	1 mm	6 ml	120 ml	Prix sur demande
H271610	Profilé en H	27 mm	16 mm	10 mm	1,2 mm	5 ml	100 ml	Prix sur demande
H502120	Profilé en H	50 mm	21 mm	20 mm	1,2 mm	5 ml	100 ml	Prix sur demande
H502516	Profilé en H	50 mm	25 mm	16 mm	1,2 mm	5 ml	100 ml	Prix sur demande
H503116	Profilé en H	50 mm	31 mm	16 mm	1,2 mm	5 ml	100 ml	Prix sur demande

TABLETTES DE FENÊTRE BLANCHES



Référence	Désignation	Longueur	Cdt	Tarif brut H.T.
TBR100B	Tablette intérieure blanche 100 mm	6 ml	12 ml	21,76 €/ml
TBR150B	Tablette intérieure blanche 150 mm	6 ml	12 ml	26,40 €/ml
TBR200B	Tablette intérieure blanche 200 mm	6 ml	12 ml	27,62 €/ml
TBR250B	Tablette intérieure blanche 250 mm	6 ml	12 ml	32,70 €/ml
TBR300B	Tablette intérieure blanche 300 mm	6 ml	12 ml	36,78 €/ml
TBP350B	Tablette intérieure blanche 350 mm	6 ml	12 ml	43,08 €/ml
TBR400B	Tablette intérieure blanche 400 mm	6 ml	6 ml	44,64 €/ml
TBR500B	Tablette intérieure blanche 500 mm	6 ml	6 ml	50,70 €/ml
ETBP400_B_D	Embout 400 mm droit pour tablette blanche	/	25 pces	2,64 €/pce
ETBP400_B_G	Embout 400 mm gauche pour tablette blanche	/	25 pces	2,64 €/pce



TABLETTE DE FENÊTRE INTÉRIEURE BLANCHE

DISPONIBLE EN
100/150/200/250/300/350/400 OU 500 MM
DE PROFONDEUR

Pensez
aux embouts de tablette
disponibles en blanc ou marbré

TABLETTES DE FENÊTRE MARBRÉES

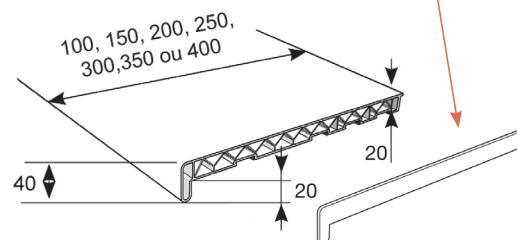
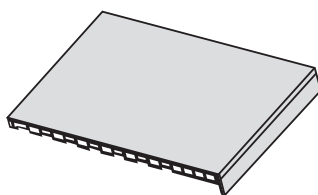

Référence	Désignation	Longueur	Cdt	Tarif brut H.T.
TBR100G	Tablette intérieure marbrée grise 100 mm	6 ml	12 ml	21,76 €/ml
TBR150G	Tablette intérieure marbrée grise 150 mm	6 ml	12 ml	26,40 €/ml
TBR200G	Tablette intérieure marbrée grise 200 mm	6 ml	12 ml	27,62 €/ml
TBR250G	Tablette intérieure marbrée grise 250 mm	6 ml	12 ml	32,70 €/ml
TBR300G	Tablette intérieure marbrée grise 300 mm	6 ml	12 ml	36,78 €/ml
TBP350G	Tablette intérieure marbrée grise 350 mm	6 ml	12 ml	43,08 €/ml
TBR400G	Tablette intérieure marbrée grise 400 mm	6 ml	12 ml	44,64 €/ml
ETBP400_B_D	Embout 400 mm droit pour tablette marbrée	/	25 pces	2,64 €/pce
ETBP400_B_G	Embout 400 mm gauche pour tablette marbrée	/	25 pces	2,64 €/pce

SURTABLETTES DE FENÊTRE EN PVC EXPANSÉ

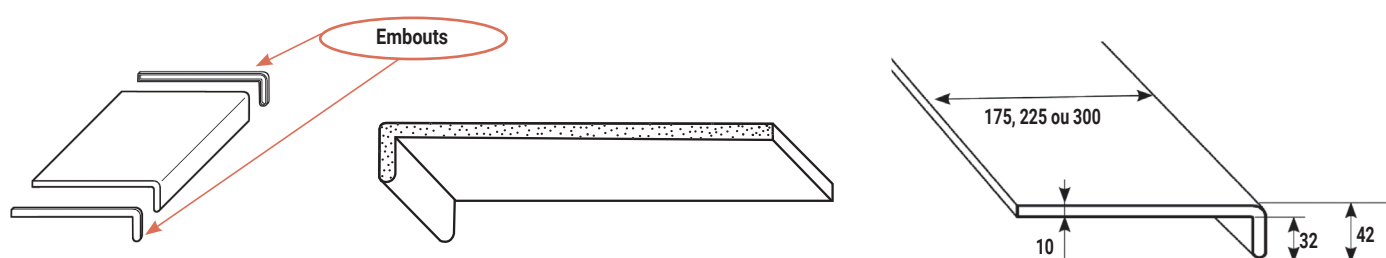

Référence	Désignation	Longueur	Cdt	Tarif brut H.T.
EC1042175	Surtablette 175 x 10 mm	5 ml	10 ml	15,00 €/ml
EC1042225	Surtablette 225 x 10 mm	5 ml	10 ml	18,64 €/ml
EC1042300	Surtablette 300 x 10 mm	5 ml	10 ml	24,28 €/ml
EM_EC200_DB	Embout droit blanc pour surtablette	/	100 pces	2,18 €/pce
EM_EC200_GB	Embout gauche blanc pour surtablette	/	100 pces	2,18 €/pce

Autres dimensions possibles sur demande

PROFILÉS PVC EXPANSÉ ÉPAISSEUR 20 ET 30 MM

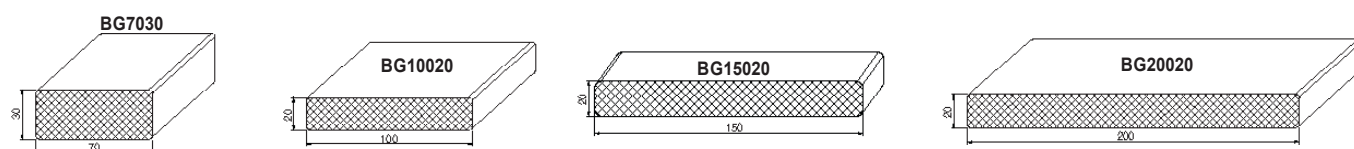

Référence	Désignation	Longueur	Cdt	Tarif brut H.T.
BG7030	Tapée en PVC expansé 70 x 30 mm (contour PVC rigide)	6 ml	6 ml	27,64 €/ml
BG10020	Tapée en PVC expansé 100 x 20 mm (contour PVC rigide)	6 ml	6 ml	18,66 €/ml
BG15020	Tapée en PVC expansé 150 x 20 mm (contour PVC rigide)	6 ml	6 ml	28,60 €/ml
BG20020	Tapée en PVC expansé 200 x 20 mm (contour PVC rigide)	6 ml	6 ml	40,40 €/ml

PLANCHES EN PVC EXPANSÉ ÉPAISSEUR 9 MM AVEC 2 BORDS ARRONDIS

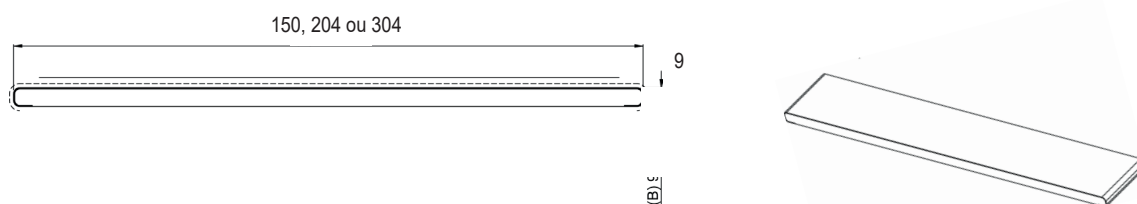

Référence	Désignation	Longueur	Cdt	Tarif brut H.T.
ECPL15009B2	Planche en PVC expansé 150 x 9 mm avec 2 bords arrondis	6 ml	12 ml	9,84 €/ml
ECPL20409B2	Planche en PVC expansé 204 x 9 mm avec 2 bords arrondis	6 ml	12 ml	11,28 €/ml
ECPL30409B2	Planche en PVC expansé 304 x 9 mm avec 2 bords arrondis	6 ml	12 ml	17,44 €/ml

Possibilités de plaxage sur demande

COULISSES, GUIDE TABLIER, ... POUR VOILETS ROULANTS

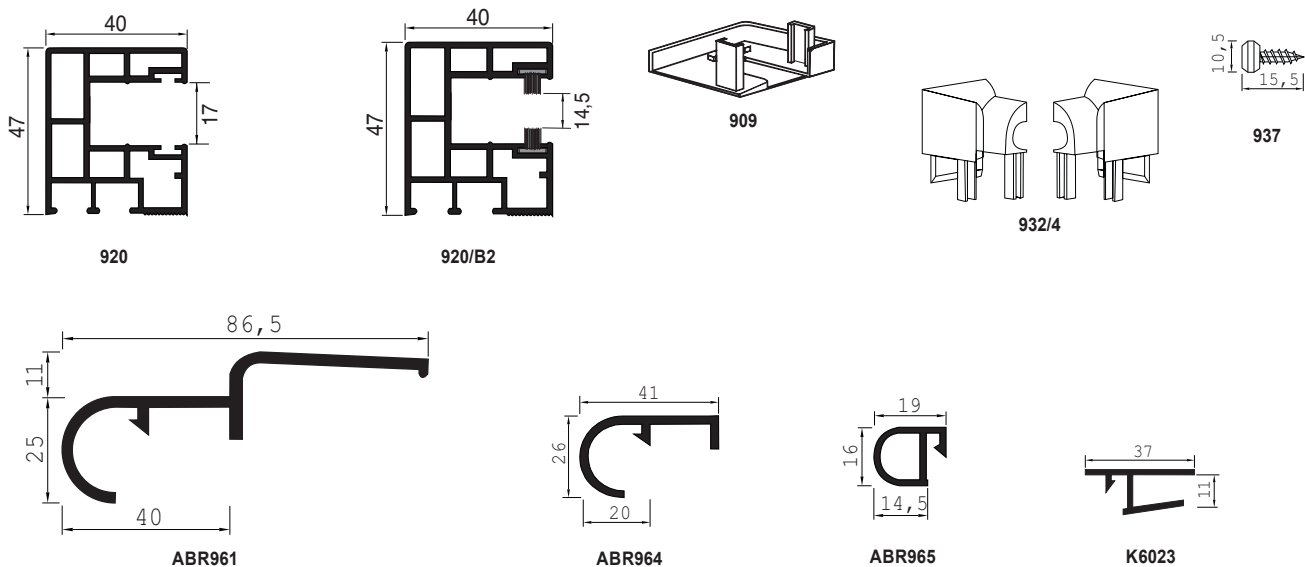

Référence	Désignation	Longueur	Cdt	Tarif brut H.T.
920	Coulisse / Tapée de 40 x 47 mm sans joint brosse	6 ml	60 ml	5,34 €/ml
920/B2	Coulisse / Tapée de 40 x 47 mm avec 2 joints brosses	6 ml	60 ml	7,22 €/ml
932/4	Tulipe pour coulisse 920 et 920/B2	/	100 paires	1,96 €/paire
909	Sabot pour coulisses 920 et 920/B2	/	100 paires	1,04 €/paire
937	Vis pour coulisse de volet roulant	/	500 pces	0,26 €/pce
ABR961	Profilé de liaison dormant-volet roulant pour Schüco, Aluplast, Kömmerling, Trocal, Veka et Thyssen	6 ml	60 ml	4,02 €/ml
ABR964	Profilé de liaison dormant-volet roulant pour Thyssen, Trocal, Veka, Kömmerling, Gealan, KBE et Schüco,	6 ml	60 ml	2,12 €/ml
ABR965	Profilé de liaison dormant-volet roulant pour gamme Rehau	6 ml	60 ml	2,12 €/ml
K6023	Profilé de départ pour caisson de volet roulant pour système Schüco, Thyssen, KBE, Aluplast	6 ml	60 ml	4,78 €/ml

Liste non exhaustive. Pour toute autre demande, nous contacter.

Exemple de mise en place : ABR964

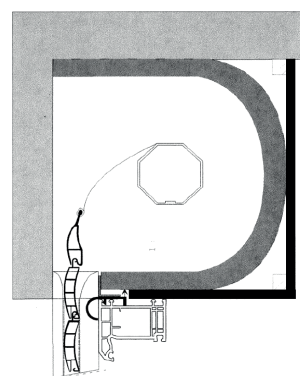
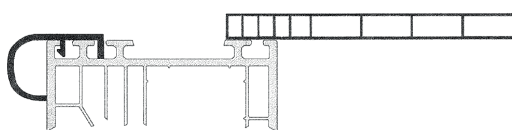

PROFILÉ DE FINITION POUR VOLET ROULANT

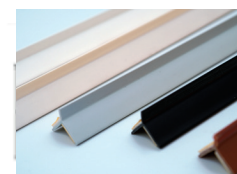
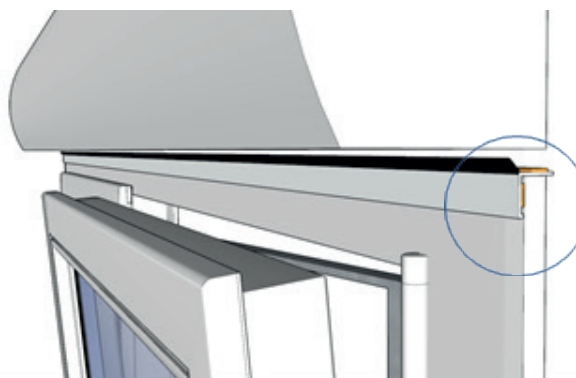

Une finition irréprochable entre le dormant et le caisson de volet roulant. 2 faces adhésives pour un meilleur maintien

Référence	Désignation	Longueur	Cdt	Tarif brut H.T.
PLDVRA2L	Profilé de finition blanc adhésif pour coffre monobloc	6 ml	240 ml	2,04 €/ml
PLGDVRA2L_7016	Profilé de finition gris 7016 adhésif pour coffre monobloc	6 ml	240 ml	2,38 €/ml
PLBDVRA2L_8003	Profilé de finition caramel adhésif pour coffre monobloc	6 ml	240 ml	2,38 €/ml
PLGDVRA2L_7035	Profilé de finition gris 7035 adhésif pour coffre monobloc	6 ml	240 ml	2,38 €/ml
PLIVDVRA2L_9001	Profilé de finition ivoire 9001 adhésif pour coffre monobloc	6 ml	240 ml	2,38 €/ml
PLDVRA2L_9005	Profilé de finition noir adhésif pour coffre monobloc	6 ml	240 ml	2,38 €/ml

PLANCHES DE REMPLISSAGE

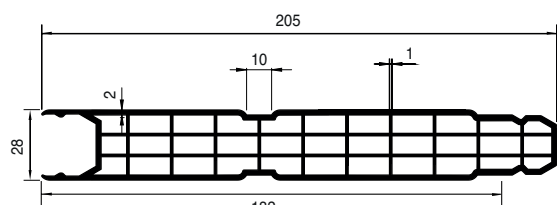

P20528.NF
NF

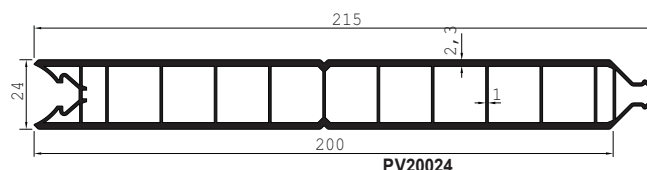

PV20024

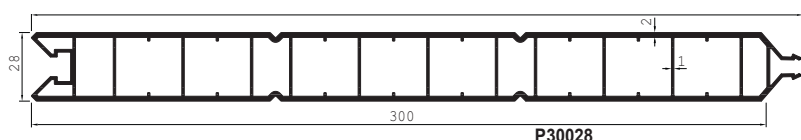

P30028

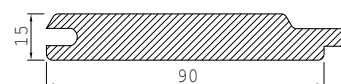

1009115-6-B

Référence	Désignation	Qté palette	Longueur	Cdt	Tarif brut H.T.
P20528.NF	Planche tricellulaire à emboîtement 205 x 28 mm protégée 2 faces avec pas de 80 mm	336 ml	6 ml	12 ml	25,62 €/ml
PV20024	Planche lourde 200 x 24 mm avec pas de 100 mm	396 ml	6 ml	12 ml	19,98 €/ml
P30028	Planche de 300 x 28 mm avec pas de 100 mm	216 ml	6 ml	12 ml	51,16 €/ml
1009115-6-B	Orvopan blanc en longueur 6 m	/	6 ml	6 ml	13,16 €/ml

Voir nos planches plaxées page 59

ÉBRASEMENT PVC BLANC AVEC PLANCHE ÉQUERRE

ÉBRASEMENT MOULURÉ

PROFILS DE DÉPART

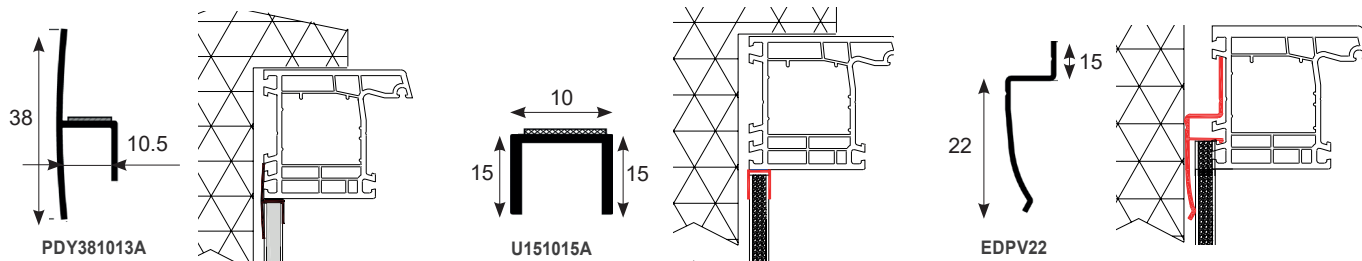

PLANCHES D'ÉBRASEMENT

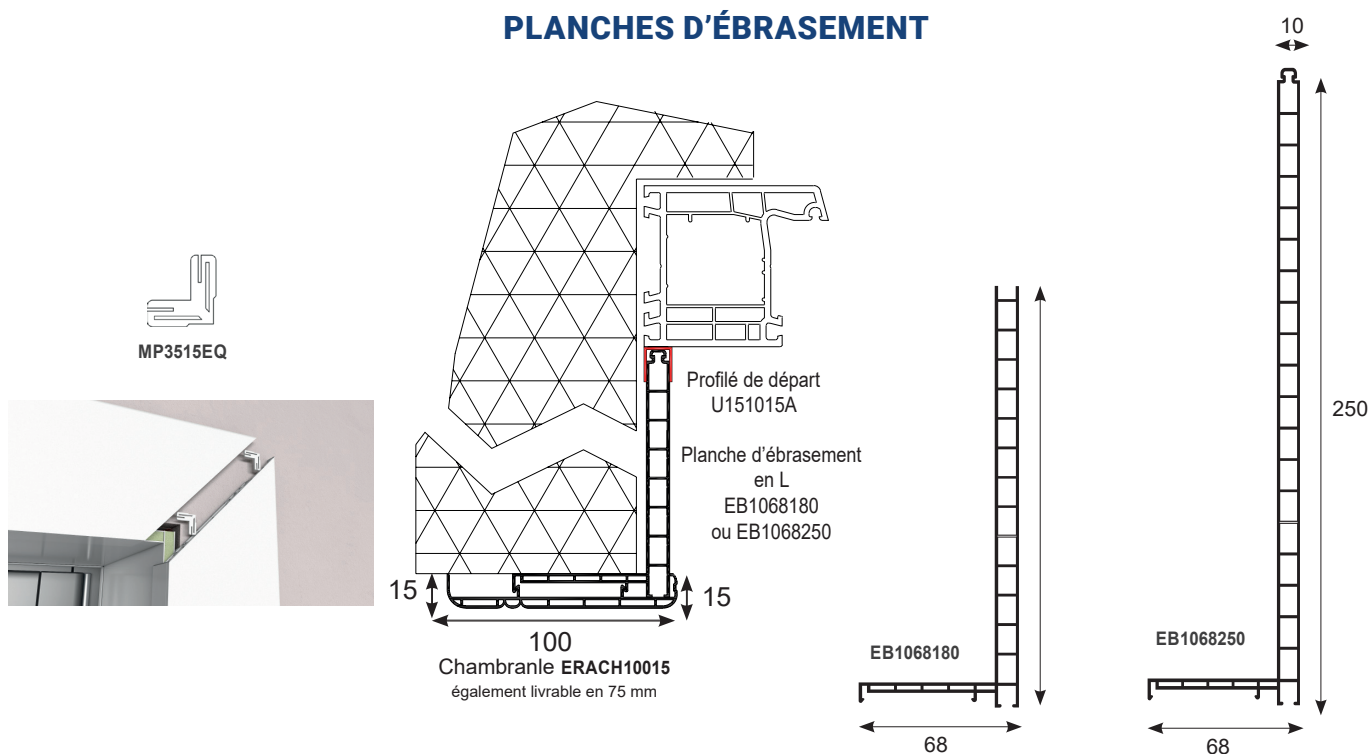

CHAMBRANLES MOULURÉS 75 ET 100 MM

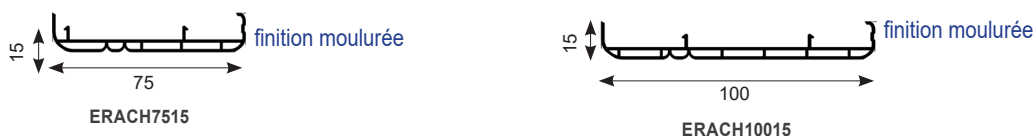

Référence	Désignation	Longueur	Cdt	Tarif brut H.T.
ERACH7515	Chambranle mouluré 75 mm	6 ml	60 ml	3,49 €/ml
ERACH10015	Chambranle mouluré 100 mm	6 ml	60 ml	4,34 €/ml
MP3515EQ	Equerre d'angle pour chambranles	/	200 pces	0,84 €/pce
EB1068180	Planche d'ébrasement en L, 180 x 68 x 10 mm	6 ml	24 ml	10,98 €/ml
EB1068250	Planche d'ébrasement en L, 250 x 68 x 10 mm	6 ml	24 ml	12,10 €/ml
PDY381013A	U auto-adhésif à aile de guidage 38 x 10,5 x 13 x 1 mm	6 ml	120 ml	2,38 €/ml
U151015A	Profilé en U avec adhésif 15 x 10 x 15 mm	6 ml	300 ml	2,38 €/ml
EDPV22	Départ universel déporté à visser sur le dormant	6 ml	60 ml	3,00 €/ml

ÉBRASEMENT PVC BLANC AVEC PLANCHE ÉQUERRE

ÉBRASEMENT LISSE

PROFILS DE DÉPART

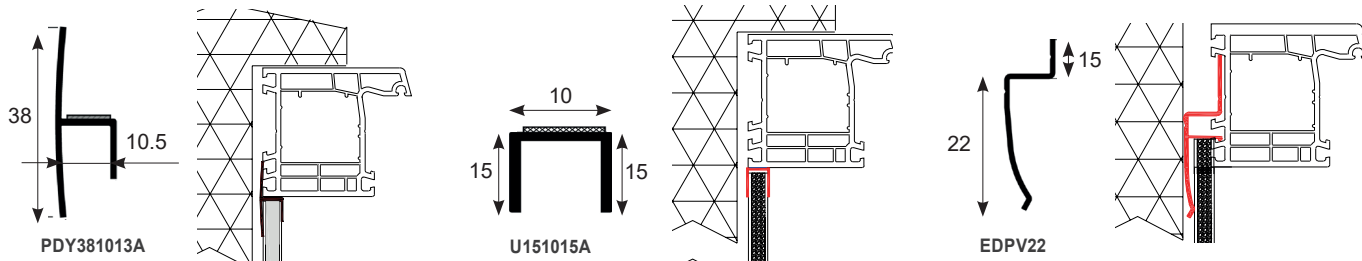

PLANCHES D'ÉBRASEMENT

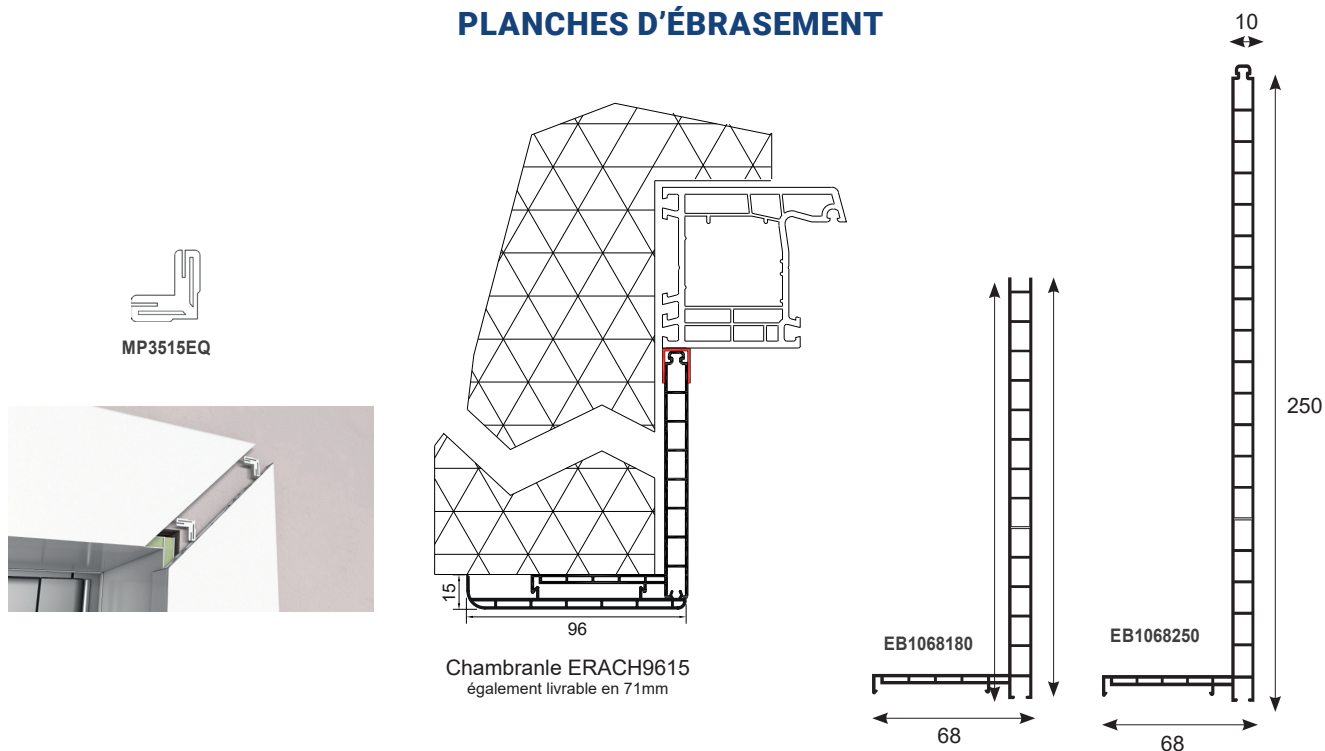

CHAMBRANLES LISSES 71 ET 96 MM

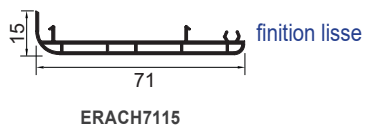

Référence	Désignation	Longueur	Cdt	Tarif brut H.T.
ERACH7115	Chambrane lisse 71 mm	6 ml	60 ml	3,60 €/ml
ERACH9615	Chambrane lisse 96 mm	6 ml	60 ml	4,50 €/ml
MP3515EQ	Equerre d'angle pour chambranles	/	200 pces	0,84 €/pce
EB1068180	Planche d'ébrasement en L, 180 x 68 x 10 mm	6 ml	24 ml	10,98 €/ml
EB1068250	Planche d'ébrasement en L, 250 x 68 x 10 mm	6 ml	24 ml	12,10 €/ml
PDY381013A	U auto-adhésif à aile de guidage 38 x 10,5 x 13 x 1 mm	6 ml	120 ml	2,38 €/ml
U151015A	Profilé en U avec adhésif 15 x 10 x 15 mm	6 ml	300 ml	2,38 €/ml
EDPV22	Départ universel déporté à visser sur le dormant	6 ml	60 ml	3,00 €/ml

ÉBRASEMENT PVC BLANC AVEC PANNEAU SANDWICH



ÉBRASEMENT LISSE AVEC PANNEAU SANDWICH - LONGUEUR VARIABLE

PROFILS DE DÉPART

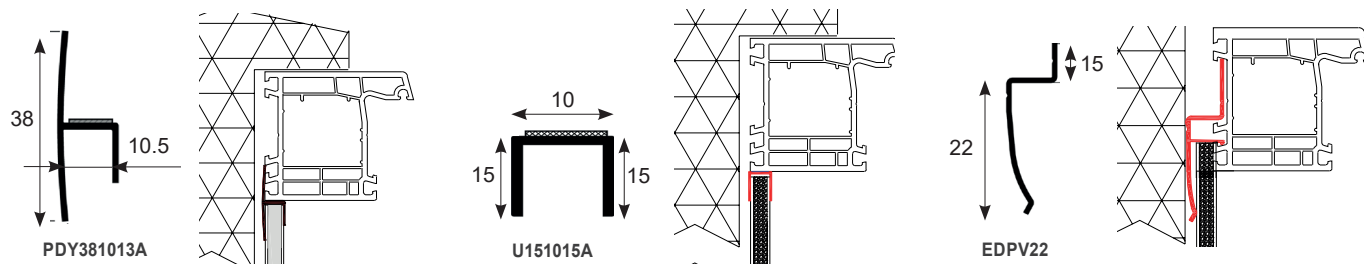

PROFIL ADAPTABLE

PANNEAU SANDWICH 10 MM

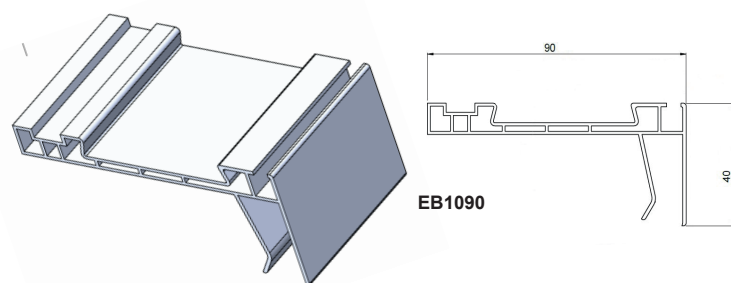

CHAMBRANLES LISSES 96 ET 120 MM

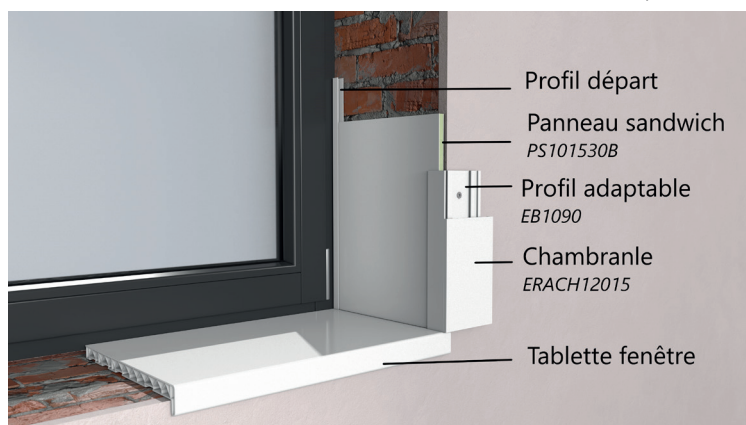
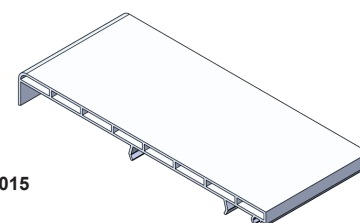
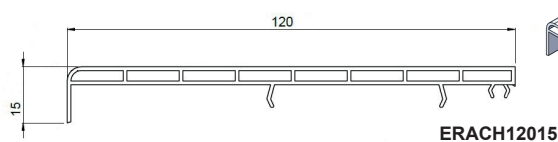
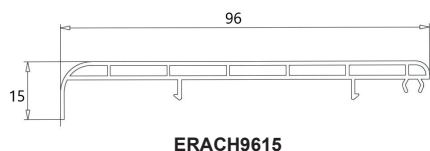

Référence	Désignation	Longueur	Cdt	Tarif brut H.T.
ERACH9615	Chambranle lisse 96 mm	6 ml	60 ml	4,50 €/ml
ERACH12015	Chambranle lisse 120 mm	6 ml	30 ml	6,90 €/ml
MP3515EQ	Equerre d'angle pour chambranles	/	200 pces	0,84 €/pce
EB1090	Profil adaptable 90 mm	6 ml	24 ml	7,36 €/ml
PS101530B	Panneau PVC blanc 1500 x 3000 x 10 mm	/	4,5m ²	47,50 €/m ²
PDY381013A	U auto-adhésif à aile de guidage 38 x 10,5 x 13 x 1 mm	6 ml	120 ml	2,38 €/ml
U151015A	Profilé en U avec adhésif 15 x 10 x 15 mm	6 ml	300 ml	2,38 €/ml
EDPV22	Départ universel déporté à visser sur le dormant	6 ml	60 ml	3,00 €/ml

COFFRE D'HABILLAGE : TRADIRÉNO + PVC BLANC

DÉPART AVEC PROFILÉ U

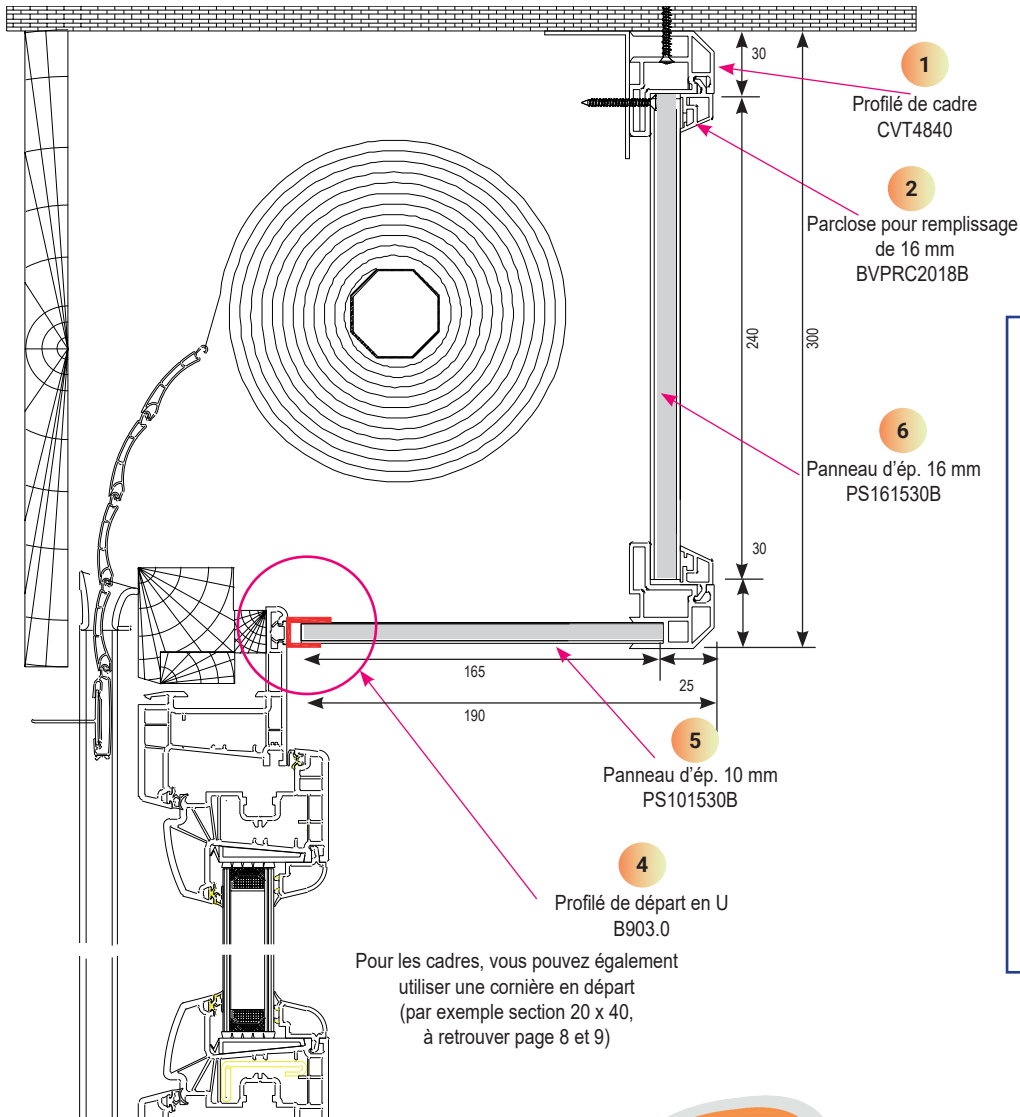

AVANTAGES

- Assemblage possible sur chantier ou à l'atelier
- Ne nécessite aucun équipement particulier
- Le cadre est assemblé à l'aide d'équerre d'assemblage ou par soudure
- Le remplissage sous parcose permet les interventions SAV éventuelles
- Grandes longueurs possibles
- Finition propre et soignée
- Amélioration de l'isolation

TradiRéno + avec isolant (CVTI8520_15)

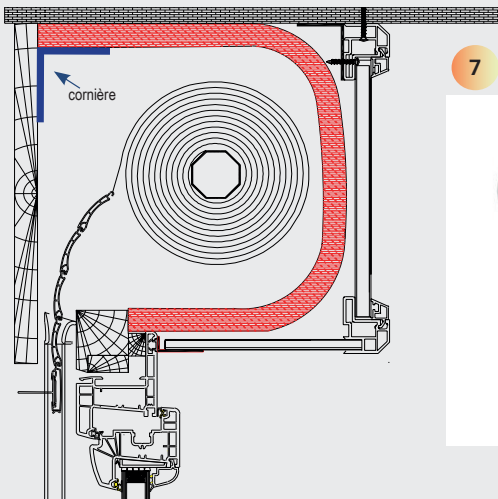

INFO :
 $U = 1,1W/m^2 K$



Pose en applique ou déportée

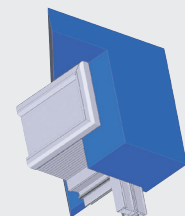

Dans le cadre d'une pose déportée, les côtés sont fermés au moyen de la planche isolée de 10 mm.

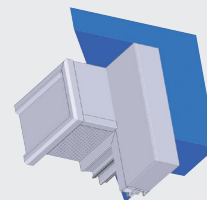

La finition est assurée par une cornière en PVC.

COFFRE D'HABILLAGE : TRADIRÉNO + PVC BLANC

REPLACEMENT DU COFFRE DE VOLET ROULANT EXISTANT PAR UN COFFRE PVC ISOLANT

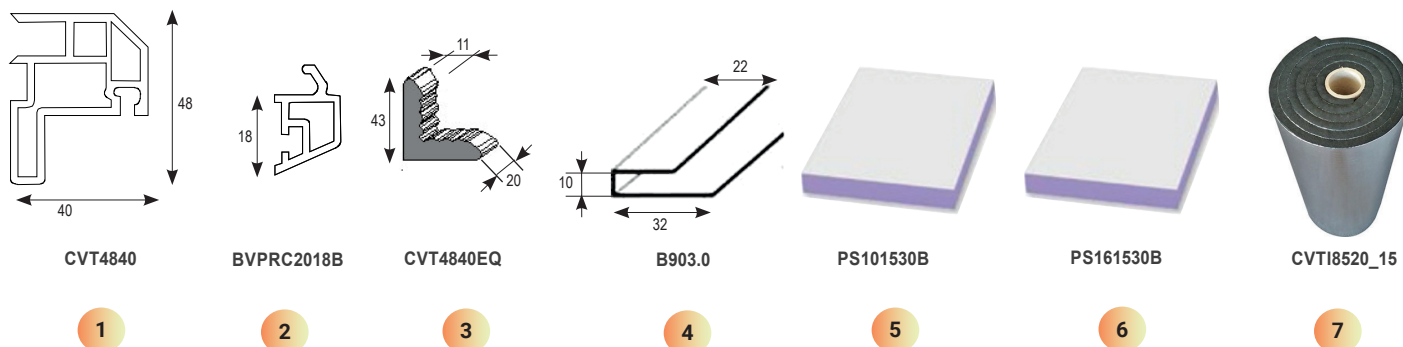

BLANC

	Référence	Désignation	Longueur	Tarif brut H. T.
1	CVT4840	Cadre coffre 48 x 40 mm	6,5 ml	9,42 €/ml
2	BVPRC2018B	Parclose pour CVT4840 en PVC pour remplissage de 16 mm	6 ml	2,42 €/ml
3	CVT4840EQ	Equerre pour assemblage mécanique de cadre CVT4840	/	0,58 €/pce
4	B903.0	Profilé de départ en U (PVC)	5 ml	2,26 €/ml
5	PS101530B	Panneau isolant 1 500 x 3 000 x 10 mm - Coef U = 2,2 W/m²K	3 ml	47,50 €/m2
6	PS161530B	Panneau isolant 1500 x 3000 x 16 mm - Coef U = 1,6 W/m²K	3 ml	53,12 €/m²

ISOLANT

	Référence	Désignation	Longueur	Cdt	Tarif brut H. T.
7	CVTI8520_15	Isolant épaisseur 20 mm - Largeur 750 mm - en rouleau de 20 ml Coef U = 1,1 W/m² K - 1 rouleau = 15 m²	20 ml	1 rouleau de 20 ml = 15 m²	51,96 €/ml

Le saviez vous ? Délignage des panneaux possible sur demande

DÉROULEMENT ÉTAPE PAR ÉTAPE DE LA RÉNOVATION DU CAISSON DE VOLET ROULANT AVEC REMPLACEMENT DU TABLIER

Volet roulant et fenêtre avant rénovation



1

Dépose du coffre bois et du tablier de volet existant



2

Pose de la nouvelle fenêtre PVC



3

Mise en place des glissières du volet roulant



4

Pose de la sous-face



5

Pose et réglage du tablier de volet roulant



6

Pose du cadre du coffre TradiRéno +



7

Pose des joues et joints d'étanchéité



8

Résultat final



9

HABILLAGES, FINITIONS POUR FENÊTRE COULEUR EN PVC PLAXE

42 Liste des teintes référencées au 01/01/2025

47 Cornières, bavette et capot de rénovation en PVC

48 Cornières et bavette en aluminium, plats PVC et plats aluminium

49 Couvres-joints alvéolaires, profilés tubulaires et tapées PVC

51 Habillages PVC pour dormants construction neuve et rénovation dépose totale

52 Habillages PVC pour dormants de rénovation

53 Rejets d'eau en PVC et profilés divers

54 Habillages de remplissage PVC et coulisses, guide tablier pour volets roulants

55 Tablettes et surtablettes











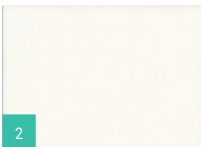



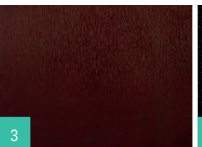
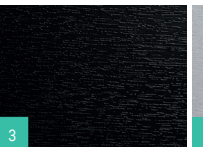





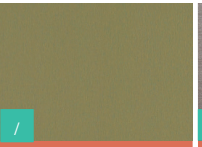

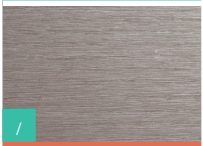

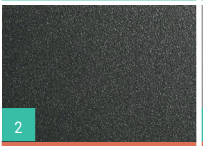

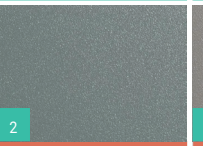
56 Ebrasement PVC

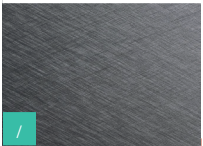
59 Planches de remplissage

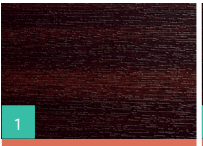
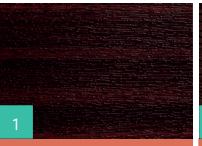
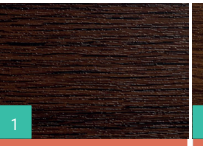
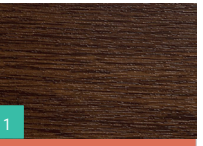
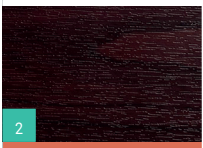
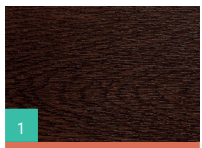
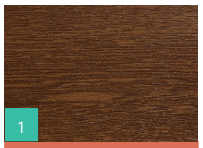
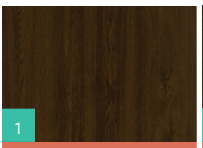
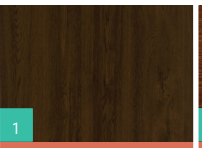
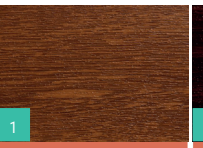
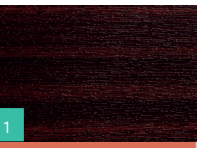
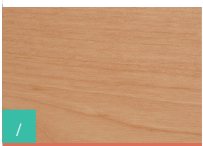
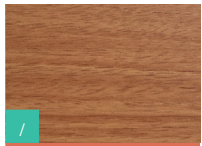
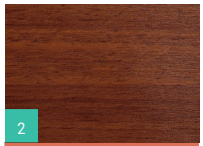
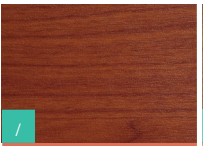
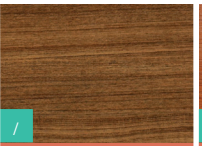
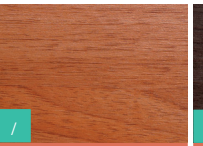
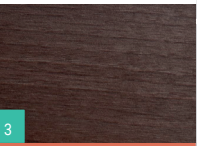

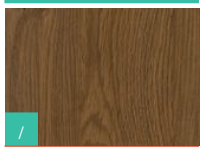

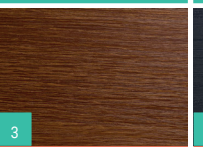
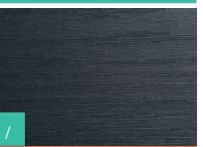
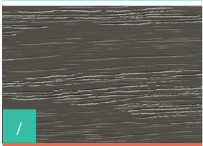

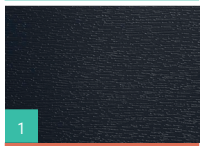
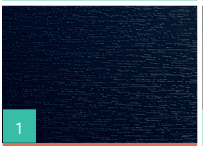
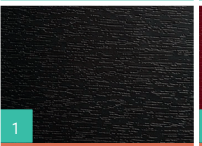
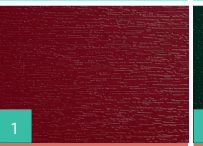
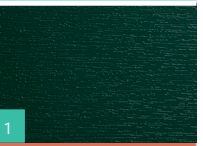
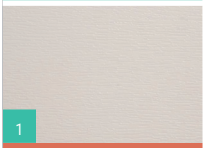
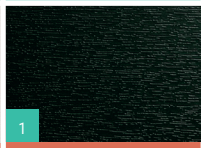
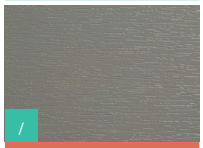
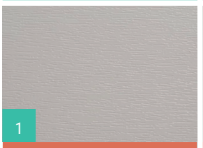
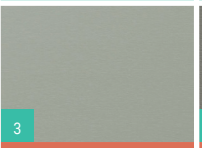
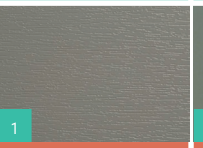
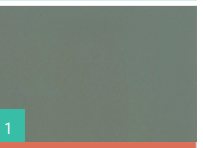





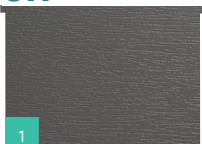
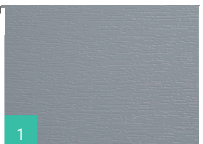
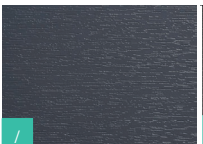
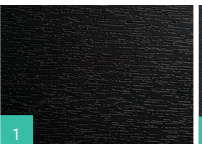
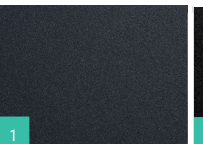
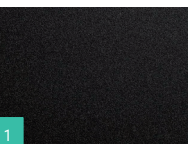
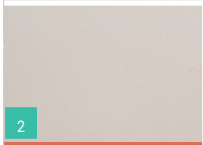
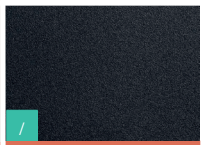
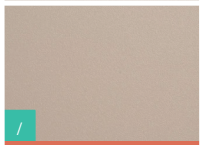
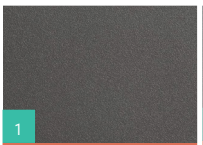
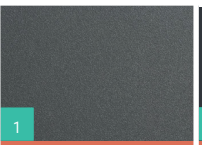
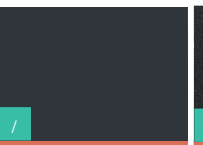
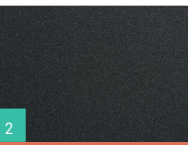













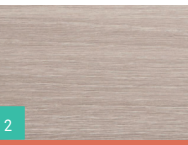

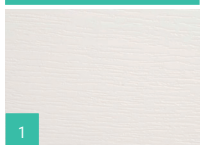
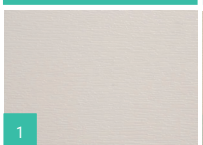
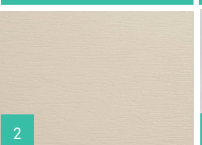
LISTE DES TEINTES RÉFÉRENCÉES AU 01/01/2025

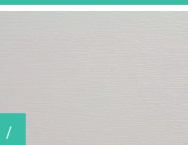
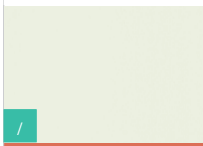
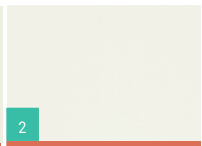
HORNSCHUCH

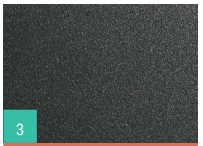
 2 Blanc Veiné 426.1809	 / Blanc 426.2055	 3 Bleu Provence 426.5019	 3 Vert Amande 426.5020	 3 Maronbraun 426.5025	 3 Tiefschwarz 426.5135	 2 Metbrush Aluminium 436.1001
 2 Metbrush Silver 436.1002	 3 Metbrush Platin 436.1004	 3 Metbrush Quartzgrau 436.1005	 3 Metbrush Anthracite 436.1006	 / Metbrush messing 436.1007	 3 Metbrush Mocca 436.1009	 / Metbrush Schoko 436.1010
 / Metallic Wood Mocca 436.1011	 3 Alux Anthracite 436.1012	 / Alux Silbergrau 436.1013	 2 Alux Gris DB 703 436.1014A	 2 Alux Weissaluminium 436.1015	 2 Alux Gris Aluminium 436.1016	 / Alux Steingrau 436.1017
 / X-Brush Titan - Gris Metal Clair 436.1021	 / Bleu Métal X-Brush 436.1022	 2 X-Brush Schwarzbraun - Gris Métal Foncé 436.1026	 1 Macoré - Acajou 436.2001	 1 Sapeli - Acajou 436.2002	 1 Montan Eiche Tabak - Chêne des Marais 436.2007	 1 Colmar Eiche Sepia - Chêne Rustique 436.2012
 2 Kirsche Piemont - Merisier 436.2032	 1 Staufereiche Terra - Noyer 436.2035	 1 Staufereiche Kolonial - Chêne doré 436.2036	 1 Staufereiche Mocca - Palissandre 436.2048	 1 Eiche Moca 436.2075	 1 Eiche Kolonial - Chêne doré 436.2076	 1 Sapeli 436.2085
 / Birke Rosé - Bouleau 436.3031	 / Noce Sorrento Natur 436.3041	 2 Noce Sorrento Balsamico 436.3042	 / Cherry Amaretto - Merisier 436.3043	 / Teak Arte 436.3052	 / Walnuss Amaretto 436.3058	 3 Walnuss Terra - Wenge 436.3059
 / Walnuss Kolonial - Châtaignier 436.3062	 / Walnuss Rehbraun 436.3063	 / Newcastle Oak Khaki 436.3077	 2 Asteiche Natur 436.3078	 3 Sheffield Oak Grey 436.3086	 3 Sheffield Oak Kolonial 436.3091	 / Anthracite Stylo 436.4003A
 / Gris Quartz Stylo 436.4047	 1 Blanc structuré 436.5001	 1 Gris Anthracite Structuré 436.5003A	 1 Bleu Acier 436.5006	 1 Brun 436.5010	 1 Rouge foncé 436.5013	 1 Vert Mousse 436.5014
 1 Ivoire 436.5015	 1 Vert Sapin 436.5021	 / Betongrau 436.5028	 1 Seidengrau - Gris Dune 436.5031	 3 Kieselgrau 436.5033	 1 Gris Béton 436.5038	 1 Taupe 436.5043



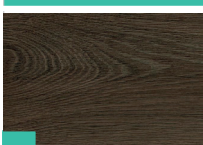

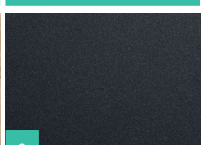
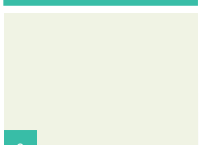
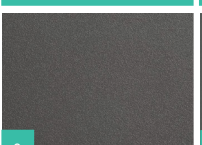
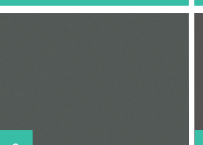
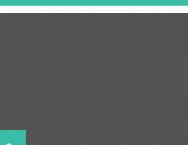
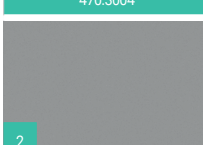
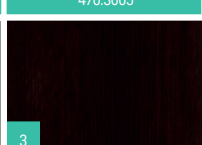
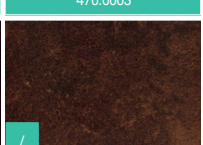
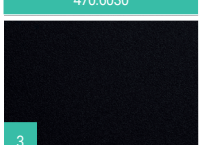
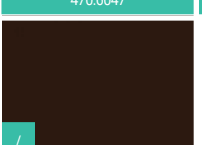





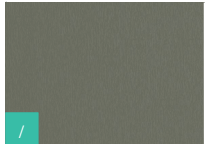

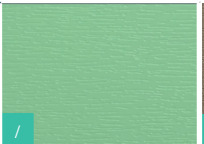
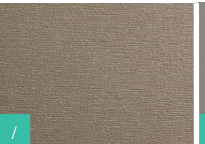
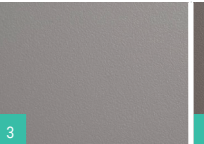
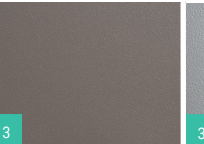
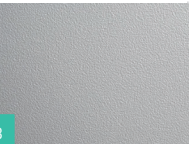
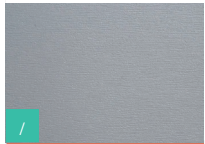
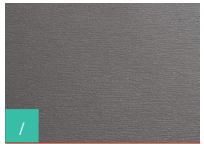
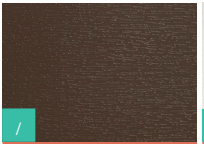

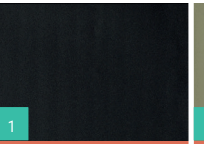
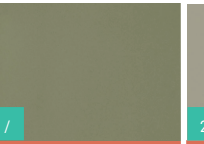

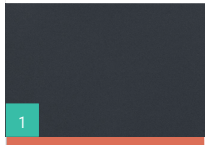



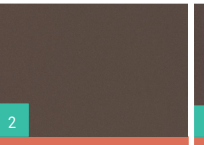
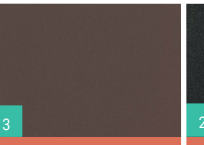
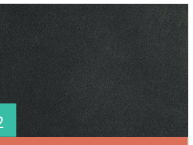

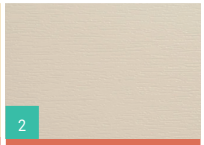
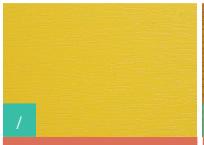

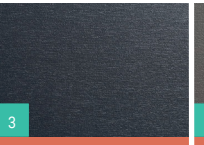
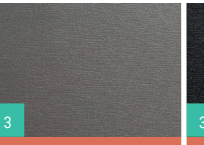
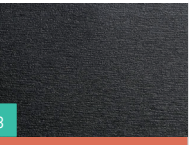
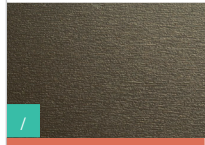

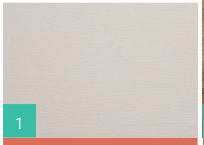

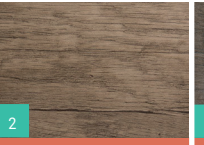
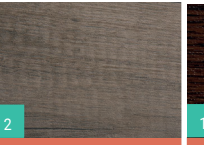
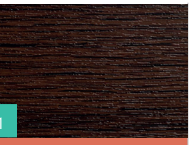
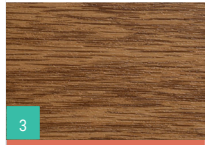
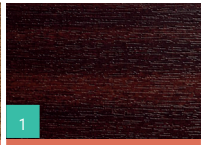
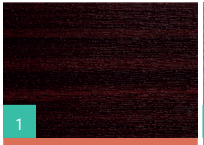

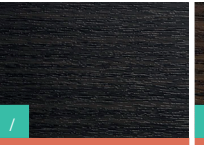
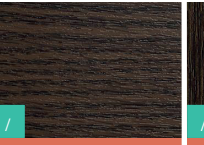
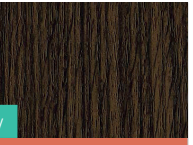
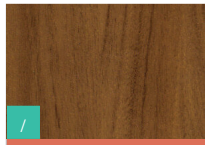

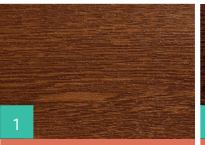
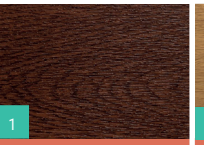
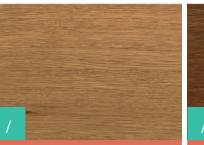
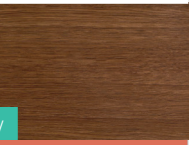
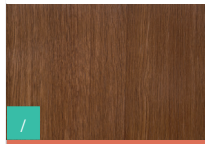
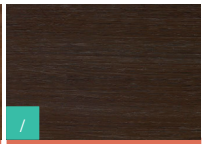
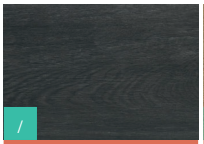
LISTE DES TEINTES RÉFÉRENCÉES AU 01/01/2025

HORNSCHUCH

 3 Steingrau - Gris Pierre 436.5045	 1 Gris Quartz 436.5047	 1 Gris Argent 436.5049	 / Schiefergrau 436.5050	 1 Brun 436.5071	 1 Gris Anthracite SFTN Mat 436.6003A	 1 Noir Brun SFTN Mat 436.6010
 2 Pearl SFTN Mat 436.6015/456.6015	 / Schwarzgrau SFTN Mat 436.6023	 / Silicia SFTN Mat 436.6039	 1 Gris Quartz SFTN Mat - Olive 436.6047	 1 Gris Basalte SFTN Mat 436.6048	 / Schiefergrau SFTN Mat 436.6050	 2 S-Bronze SFTN Mat 436.6055
 2 Fenstergrau SFTN Mat 436.6066	 1 Noir Brun SFTN Mat 436.6071	 1 Gris Anthracite Lisse SFTN 436.7003A	 / Schwarzgrau SFTN 436.7023	 3 Achatgrau SFTN 436.7037	 2 Gris Quartz Lisse SFTN 436.7047	 2 Gris Basalte Lisse SFTN 436.7048
 2 Gris Titanium Lisse SFTN 436.7049	 / Jet Black Stylo 446.4062	 2 Schwarzbraun 446.6010	 2 Schwarzgrau SFTN mat CC+ 446.6023	 2 Jet Black Mat 446.6062	 3 Jet Black SFTN 446.7062	 2 Teck de Java-Sheffield Oak Light 456.3081
 / Blanc Veiné Stylo 456.4053	 / Beige Crème Stylo 456.4054	 1 Blanc Veiné 456.5053	 1 Beige Crème 456.5054	 2 Beige 456.5056	 1 Blanc Brillant 456.5057	 / Blanc Papyrus 456.5058
 / Crémeweiss SFTN Mat 456.6001	 2 Verkehrsw Weiss SFTN 456.7030	 3 Mattex Altweiss 456.9053	 3 Mattex DB 703 470.1014	 2 Woodec Turner Oak Malt 470.3001	 2 Woodec Sheffield Oak Alpine 470.3002	 2 Woodec Sheffield Oak Concrete 470.3003
 2 Woodec Turner Oak Toffee 470.3004	 / Woodec Jura Pine Natur 470.3005	 2 Mattex Anthrazitgrau 470.6003	 3 Mattex Verkehrsw Weiss 470.6030	 3 Mattex Quartzgrau 470.6047	 3 Mattex Basaltgrau 470.6048	 3 Mattex Umbragrau 470.6065
 2 Mattex Fenstergrau 470.6066	 3 Woodec Canterbury Oak Nature 470.9028	 / Mattex Avellino Corten 470.9084	 3 Mattex Jet Black 476.6062	 / Marron Lisse Marron		

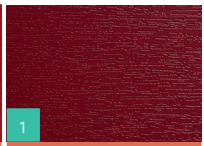
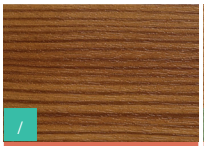

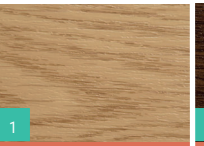
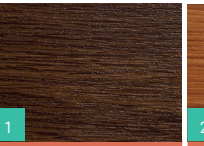







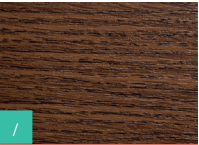
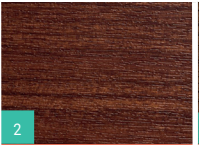
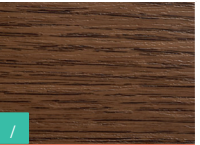
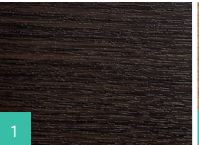

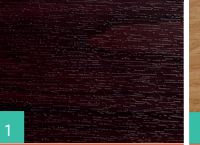

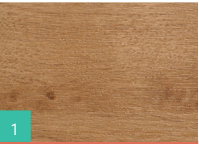

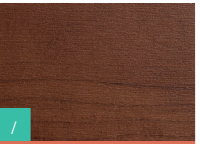
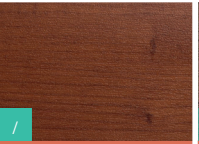
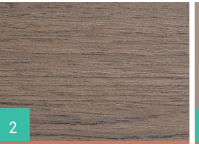
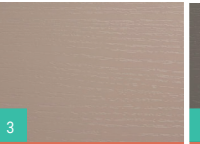
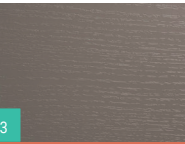
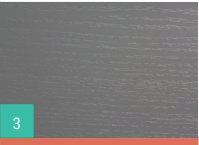
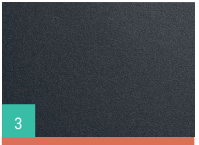
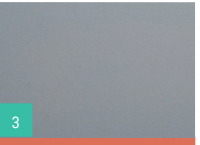
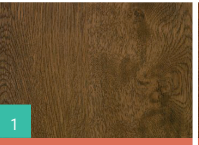
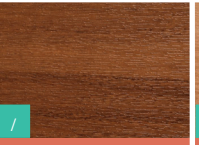

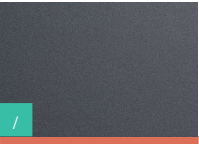
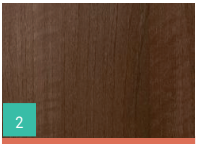

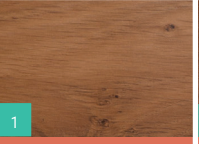

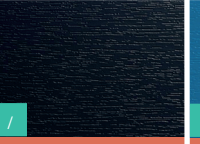













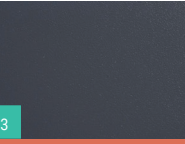
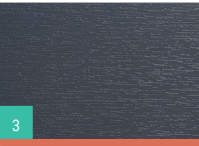
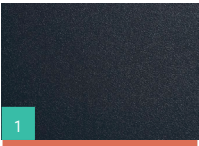

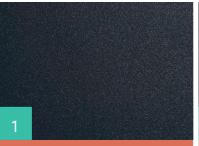
LISTE DES TEINTES RÉFÉRENCÉES AU 01/01/2025

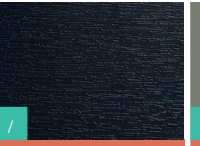
RENOLIT

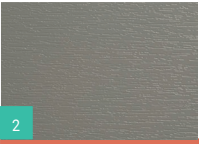
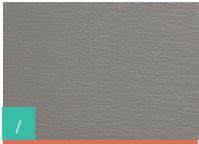
						
/	/	/	/	3	3	3
Graubeige	Bleu Outremer Ultramarinblau	Chartwell Green 49246	Pyrite (Metallic)	Moodance C31N - Smooth	Trompet C32N - Smooth	Silver D Glatt
02.11.11.000040-116700 10.1905-167	02.11.51.000026-116700 50.0205-167	02.11.61.000029-101100 49.246	02.12.17.000001-119500	02.12.71.000018-808302	02.12.71.000019-808300	02.12.76.000013-808302
						
/	/	/	/	1	/	2
Silver V 9705	Asphalt	Choco Brown 8210	Crystal white Ash Pg294	Schwarz / Black Ulti Mat	Champagne Smooth 2	Sage Ulti Mat
02.12.76.000014-119501	02.12.76.000015-119501	02.12.81.000011-116701	02.12.91.000017-116700	02.20.01.000002-504700	02.20.17.000001-809700	02.20.61.000003-504700
						
1	3	/	/	2	3	2
Gris Anthracite Ulti Mat	Signalgrau Ulti Mat	Terracotta Ulti Mat	Schwarzbraun 8518 Ulti Mat	Sepia Braun 8014 Ulti Mat	Schokoladen Braun 8017 Ulti Mat	Noir 2100
02.20.71.000001-504700	02.20.71.000009-504700	02.20.81.000003-504700	02.20.81.000010-504700	02.20.81.000030-504700	02.20.81.000036-504700	1.0065.015-341300
						
/	2	/	/	3	3	3
Beige Lisse	Beige	Jaune	Oregon 4	Crown Platin	Platin Quartz	Earl Platin
10.1595-083	10.1505-167	10.8705-167	119.2001-167	1293.001-195	1293.002-195	1293.010-095
						
/	/	1	2	2	2	1
Bronze Platin 1	Aluminium Brush Effect	Beige Crème	Desert Oak	Mountain Oak	Monument Oak	Chêne des Marais
1293.714-119501	1298.702-11501	13.7905-167	2.0057.004-130300	2.0057.005-130300	2.0057.006-130300	205.2089-167
						
3	1	1	/	/	/	/
Chêne	Acajou	Acajou	Oregon 3	Chêne Gris	Chêne	Wenge
205.2090-167	206.5021-167	209.7013-167	211.5008-167	214.0005-167	214.0006-167	214.2001-167
						
/	/	/	1	1	/	/
Nogal Toscana	Sierra	Nevada	Chêne Doré	Noyer	Ginger Oak VLF	Honey Oak Super Mat
216.7003-167	216.7009-167	216.7010-167	217.8001-167	217.8007-167	3.0078.004VLF	3.0078.007SM
						
/	/	/	/	/	1	/
Honey Oak VLF	Amaranth Oak VLF	Truffle Oak VLF	Coriander Oak	Rouge Rubis	Rouge vin	Rouge Clair
3.0078.007VLF	3.0078.008VLF	3.0078.009VLF	3.0078.011SM	30.0305-167	30.0505-167	30.5405-167
						
3	1	/	3	1	1	2
Rouge Foncé Lisse	Rouge Foncé	Douglas	Chêne des Montagnes	Chêne Clair	Chêne Rustique	Douglas
30.8105-083	30.8105-167	306.9037-167	306.9041-167	311.8076-168	314.9008-167	315.2009-167

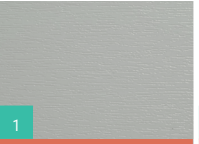
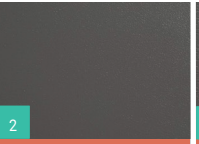
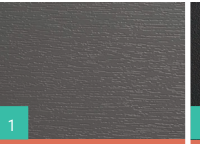
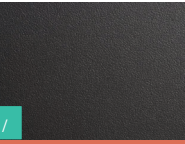
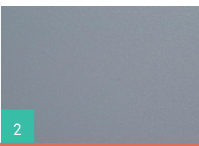
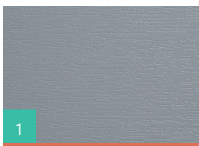

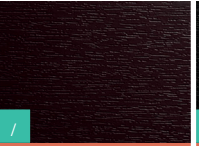
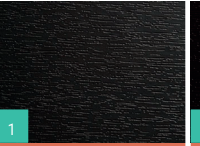



LISTE DES TEINTES RÉFÉRENCÉES AU 01/01/2025

RENOLIT

						
/	2	/	1	/	1	1
Chêne Clair	Macoré	Chêne	Mooreiche	Chêne Naturel	Black Cherry - Merisier	Irish Oak
315.6003-167	316.2002-167	316.7002-167	316.7004-167	316.7011-167	320.2001-167	321.1005-148
						
1	/	/	/	2	3	3
Chêne Irlandais	Merisier	Cherry Blossom	Cherry	Teck de Brunéo AnTeak	Windsor	Balmoral
321.1005-167	321.4007-195	321.4008-195	321.4009-195	324.1002-195	46.857-100200	46.858-100200
						
3	3	3	1	/	/	/
Kensington Grey	Gris Anthracite Mat	Gris Argent Mat	Chêne Doré - Sherwood G	Canadian	Shogun AC	Shogun AF
46.870-100200	49.122-801300	49.124-801300	49.158-10100	49.195-011	49.197-011	49.198-011
						
/	2	2	1	/	/	2
Slate Grey Finesse	Siena PR	Siena PN	Winchester	Siena PL	Bleu Monument	Bleu Brillant
49.229-801300	49.233-015	49.237-015	49.240-015	49.254-015	50.0405-167	50.0705-167
						
2	/	/	1	3	1	2
Bleu Cobalt	Bleu Atlantique	Bleu Acier Lisse	Bleu Acier	Vert Mousse Lisse	Vert Mousse	Blassgrün
50.1305-167	50.3005-167	51.5005-083	51.5005-167	60.0505-083	60.0505-167	60.2105-167
						
/	1	1	/	2	1	3
Vert Tendre	Vert Sapin	Gris Sécurité Lisse	Gris Sécurité Structuré	Gris Basalte Lisse	Gris Basalte Structuré	Schiefergrau Lisse
61.1005-167	61.2505-167	70.0405-083	70.0405-167	70.1205-083	70.1205-167	70.1505-083
						
3	1	1	1	2	/	/
Schiefergrau Structuré	Gris Anthracite Lisse	Gris Anthracite Structuré	Anthracite Grey 7016 Smooth 2	Gris Noir Lisse	Gris Noir Structuré	Gris Béton Lisse
70.1505-167	70.1605-083	70.1605-167	70.1605-8097	70.2105-083	70.2105-167	70.2305-083
						
2	/	/	1	2	1	/
Gris Béton Structuré	Gris Pierre Structuré	Gris Agathe Lisse	Gris Agathe Structuré	Gris Quartz Lisse	Gris Quartz Structuré	Noir Cendre Lisse
70.2305-167	70.3005-167	70.3805-083	703805-167	70.3905-083	70.3905-167	71.0595-083
						
2	1	2	1	/	1	1
Gris Argent Lisse	Gris Argent Structuré	Gris Léger Lisse	Gris Léger Structuré	Brun Marron	Brun Noir	Marron Brun chocolat
71.5505-083	71.5505-167	72.5105-083	72.5105-167	80.9905-167	85.1805-167	88.7505-167

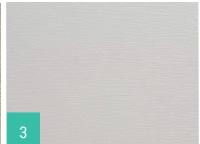
LISTE DES TEINTES RÉFÉRENCÉES AU 01/01/2025

RENOLIT

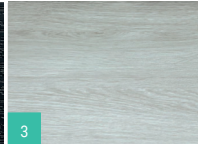
						
/	/	3	/	1	/	3
Blanc Cérusé	Weissbach VLF	Blanc Papyrus	Blanc Veiné FX	Blanc Veiné	Vert Monument	Pepper Oak
9.1179.704-116701	9.3241.306-102200	90.1805-167	91.5205-1168FX	91.5205-168	99.2505-167	2.0078.001SM

LG

			
/	/	/	/
Anthracite Lisse	Gris Charbon	Solar Oak	Blanc Cristal
KDB74-F7	KDB74-Z8	UK101-Z8	WAQ50-Z6

LES PLUS VALUES

COULEURS	DECONDITIONNEMENT
1 Groupe 1 : Prix standard	Une plus-value de 30% sera appliquée pour tout déconditionnement de moins de 30ml.
2 Groupe 2 : Plus-value de +20%	
3 Groupe 3 : Plus-value de +50%	
/ Prix et disponibilité sur demande	

VEKA SPECTRAL ULTRAMAT

			
/	/	/	/
Umbra Ultramat	Vert Sapin Ultramat	Anthracite Ultramat	Gris Ultramat
EURAS C34 Ultramat	RAL 6009 Ultramat	RAL 7016 Ultramat	RAL 7040 Ultramat
			
/	/	/	/
Sépia Ultramat	Blanc Pur Ultramat	Noir Graphite Ultramat	Blanc Veka Ultramat
RAL 8014 Ultramat	RAL 9010 Ultramat	RAL 9011 Ultramat	RAL 9016 Ultramat

VEKA SABLÉ FINE STRUCTURE

			
/	/	/	/
Umbra Sablé	Gris Argenté Sablé	Gris Basalte Sablé	Gris Ardoise Sablé
EURAS C34 Sablé	RAL 7001 Sablé	RAL 7012 Sablé	RAL 7015 Sablé
			
/	/	/	/
Anthracite Sablé	Gris Quartz Sablé	Noir Sablé	Blanc Veka Sablé
RAL 7016 Sablé	RAL 7039 Sablé	RAL 9005 Sablé	RAL 9016 Sablé

 Prix et disponibilité sur demande

Une plus-value de 50% sera appliquée pour tout déconditionnement

CORNIÈRES PVC PLAXÉES

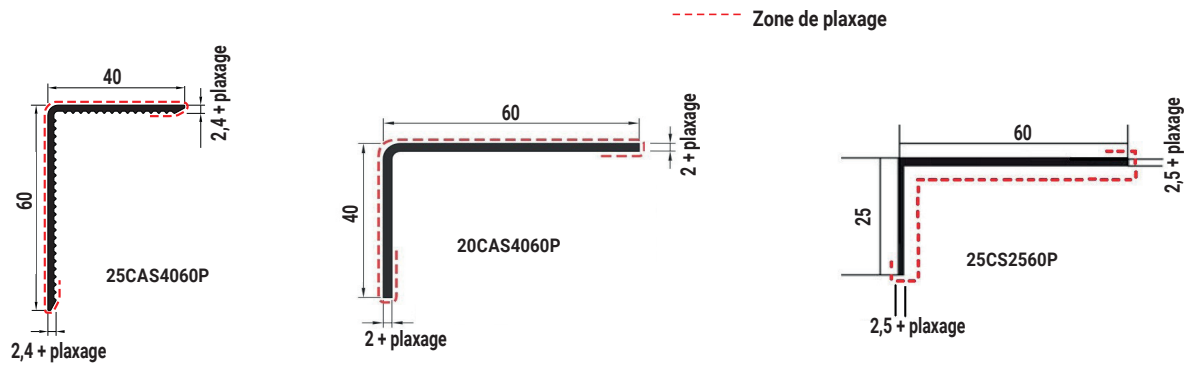

Référence	Désignation	Finition	Angle	Longueur	Cdt	Tarif brut H.T.
20CAS2040P	Cornière 20 x 40 x 2 mm plaxée	Lisse	Arrondi	6 ml	60 ml	8,64 €/ml
25CS2560P	Cornière 25 x 60 x 2,5 mm <u>plaxée intérieur</u>	Lisse	Vif	6 ml	60 ml	16,52 €/ml
20CAS3060P	Cornière 30 x 60 x 2 mm plaxée	Lisse	Arrondi	6 ml	60 ml	8,64 €/ml
25CAS35126P	Cornière 35 x 126 x 2,5 mm plaxée	Lisse	Arrondi	6 ml	30 ml	29,28 €/ml
20CAS4060P	Cornière 40 x 60 x 2 mm plaxée	Lisse	Arrondi	6 ml	60 ml	9,54 €/ml
25CAS4060P	Cornière 40 x 60 x 2,4 mm plaxée	Crantée	Arrondi	6 ml	60 ml	10,12 €/ml
25CAS60100P	Cornière 60 x 100 x 2,5 mm plaxée	Crantée	Arrondi	6 ml	30 ml	15,86 €/ml
25CS60100P	Cornière 60 x 100 x 2,5 mm plaxée	Lisse	Arrondi	6 ml	30 ml	15,86 €/ml
25CAS100100	Cornière 100 x 100 x 2,5 mm plaxée	Lisse	Arrondi	6 ml	30 ml	17,90 €/ml

Autres dimensions sur demande.

CORNIÈRES ET CAPOTS PVC DOUBLE PAROI PLAXÉS

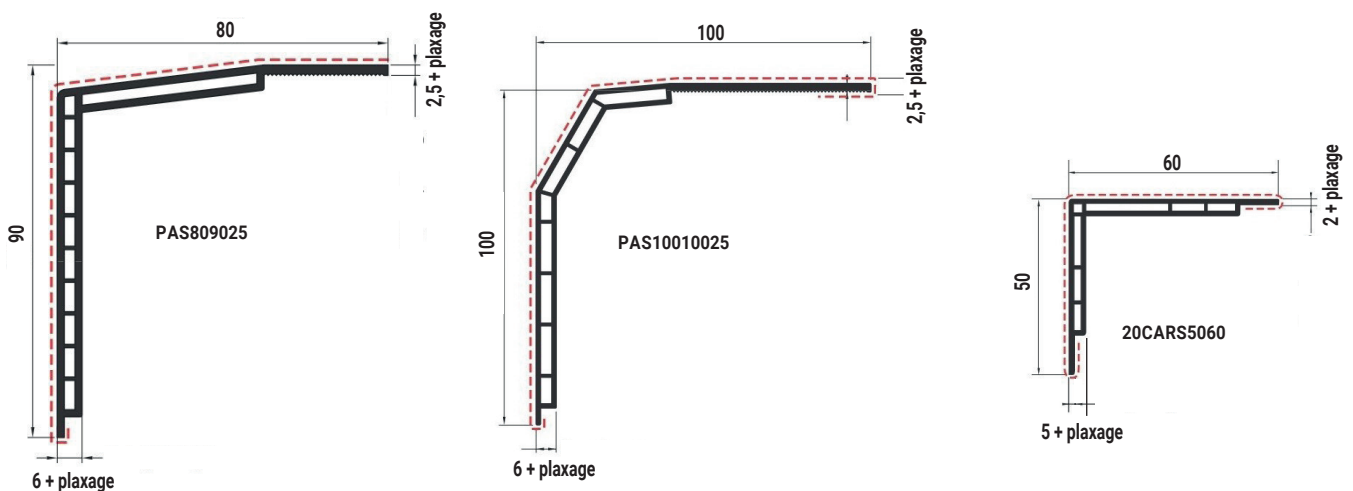

Référence	Désignation	Longueur	Cdt	Tarif brut H.T.
PAS809025	Cornière à pan coupé double paroi 80 x 90 x 2,5 mm plaxée	6 ml	30 ml	19,22 €/ml
PAS10010025	Cornière à pan coupé double paroi 100 x 100 x 2,5 mm plaxée	6 ml	30 ml	20,54 €/ml
20CARS5060	Cornière double paroi 50 x 60 x 2 mm plaxée	6 ml	30 ml	10,12 €/ml

Pour toute commande inférieure à 30 ml par teinte d'un article, une plus-value de 30 % sera appliquée en supplément de celle du groupe de teinte.

UNE URGENCE ? SOS - N'hésitez pas à nous contacter au : +33 (0) 3 87 29 90 07

CORNIÈRES ET BAVETTE EN ALUMINIUM PLAXÉES

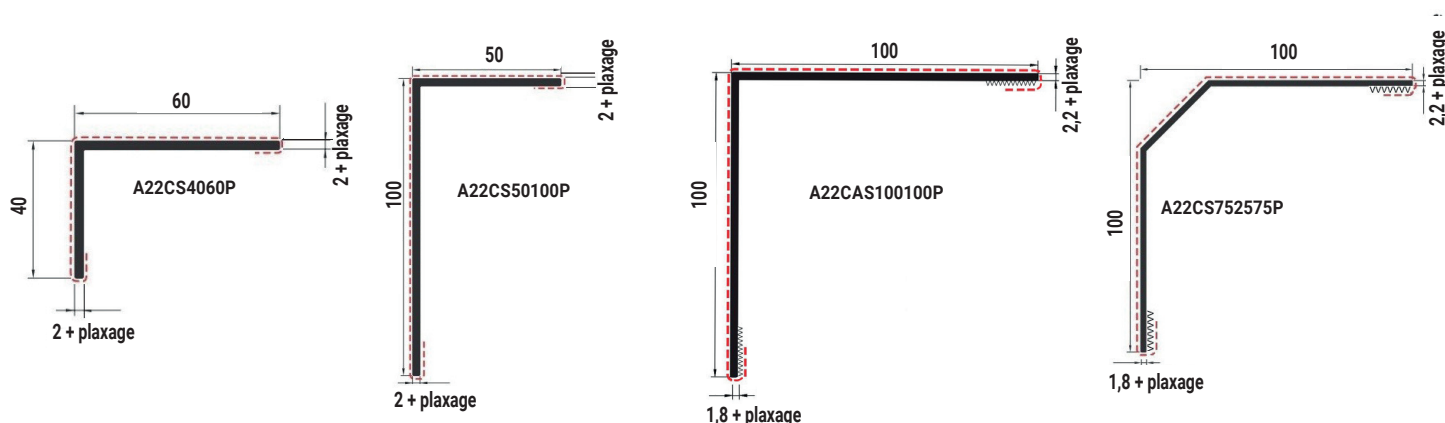

Référence	Désignation	Longueur	Cdt	Tarif brut H.T.
A22CS4060P*	Cornière aluminium 40 x 60 x 2 mm plaxée	6 ml	12 ml	18,20 €/ml
A22CS50100P *	Cornière aluminium 50 x 100 x 2 mm plaxée	6 ml	12 ml	32,10 €/ml
A22CAS100100P *	Cornière aluminium 100 x 100 x 2 mm plaxée	6 ml	12 ml	39,18 €/ml
A22CS752575P *	Cornière aluminium à pan coupé 100 x 100 x 2 mm plaxée	6 ml	12 ml	39,18 €/ml

* Mini : 12 ml par teinte et par dimension. Autres dimensions sur demande et selon quantités.
 Pour toute commande inférieure à 12 ml par teinte d'un article,
 une plus-value de 30 % sera appliquée en supplément de celle du groupe de teinte.

PLATS PVC PLAXÉS



PLS5030P



PLS5030AMP

Référence	Désignation	Longueur	Cdt	Tarif brut H.T.
PLS2025P	Plat 20 mm plaxé	6 ml	60 ml	4,68 €/ml
PLS3025P	Plat 30 mm plaxé	6 ml	60 ml	4,82 €/ml
PLS3025AMP	Plat 30 mm adhésif double face plaxé, usage intérieur	6 ml	60 ml	6,12 €/ml
PLS4025P	Plat 40 mm plaxé	6 ml	60 ml	5,52 €/ml
PLS5030P	Plat 50 mm plaxé	6 ml	60 ml	5,62 €/ml
PLS5030AMP	Plat 50 mm adhésif double face plaxé, usage intérieur	6 ml	60 ml	7,00 €/ml
PLS6030P	Plat 60 mm plaxé	6 ml	60 ml	7,28 €/ml
PLS8030P	Plat 80 mm plaxé	6 ml	60 ml	9,94 €/ml
PLS10030P	Plat 100 mm plaxé	6 ml	60 ml	10,96 €/ml
PLS10030AMP	Plat 100 mm adhésif double face	6 ml	60 ml	12,38 €/ml
PLS15030P	Plat 150 mm plaxé	6 ml	30 ml	16,78 €/ml
PLS20030P	Plat 200 mm plaxé	6 ml	30 ml	23,38 €/ml

Pour toute commande inférieure à 30 ml par teinte d'un article,
 une plus-value de 30 % sera appliquée en supplément de celle du groupe de teinte.

PLATS ALUMINIUM PLAXÉS



Référence	Désignation	Longueur	Cdt	Tarif brut H.T.
A20PLS30P*	Plat aluminium 30 x 2 mm plaxé	6 ml	60 ml	12,34 €/ml
A20PLS50P*	Plat aluminium 50 x 2 mm plaxé	6 ml	60 ml	14,46 €/ml
A20PLS80P*	Plat aluminium 80 x 2 mm plaxé	6 ml	60 ml	prix sur demande
A20PLS100P*	Plat aluminium 100 x 2 mm plaxé	6 ml	60 ml	30,46 €/ml

* Mini : 60 ml par teinte et par dimension.

COUVRE-JOINT ALVEOLAIRE PLAXÉ

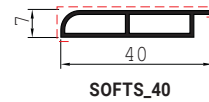

SOFTS_40

Référence	Désignation	Longueur	Cdt	Tarif brut H.T.
SOFTS_40	Couvre-joint Soft 40 x 7 mm plaxé	6 ml	60 ml	7,44 €/ml

PROFILÉS DE COMPENSATION PLAXÉ

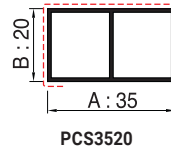

PCS3520

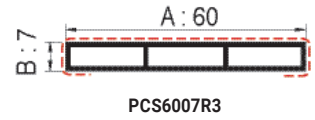

PCS6007R3

Référence	Désignation	Longueur	Cdt	Tarif brut H.T.
PCS3520	Compensateur alvéolaire 35 x 20 mm plaxé	6 ml	60 ml	10,52 €/ml
PCS4007R3	Compensateur alvéolaire 40 x 7 mm plaxé	6 ml	60 ml	7,12 €/ml
PCS6007R3	Compensateur alvéolaire 60 x 7 mm plaxé	6 ml	60 ml	7,36 €/ml
PCS10007R3	Compensateur alvéolaire 100 x 7 mm plaxé	6 ml	60 ml	16,86 €/ml

PROFILÉS TUBULAIRES PLAXÉS

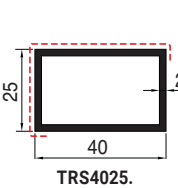

TRS4025.

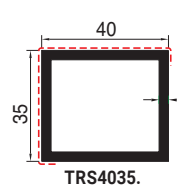

TRS4035.

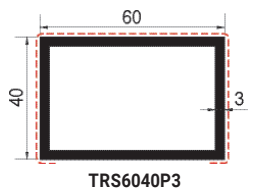

TRS6040P3

Référence	Désignation	Longueur	Cdt	Tarif brut H.T.
TRS2012	Tube rectangulaire 20 x 12 x 2 mm plaxé 2 faces	6 ml	60 ml	6,72 €/ml
TRS3530	Tube rectangulaire 35 x 30 x 3,2 mm plaxé 2 faces	6 ml	60 ml	25,68 €/ml
TRS4025.	Tube rectangulaire 40 x 25 x 2 mm plaxé 2 faces	6 ml	60 ml	13,86 €/ml
TRS4035.	Tube rectangulaire 40 x 35 x 3 mm plaxé 2 faces	6 ml	60 ml	14,66 €/ml
TRS6040P3	Tube rectangulaire 60 x 40 x 3 mm plaxé 3 faces	6 ml	30 ml	27,62 €/ml

TAPÉES DE PERSIENNE, DE VOLET...EN PVC PLAXÉ

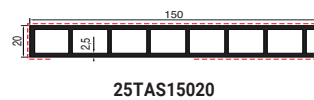

25TAS15020

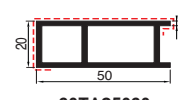

20TAS5020

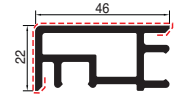

20TAS4622

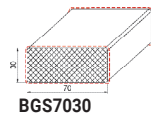

BGS7030

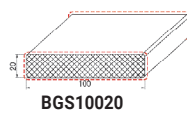

BGS10020

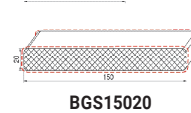

BGS15020

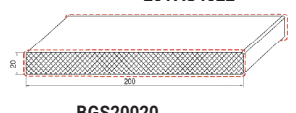

BGS20020

Référence	Désignation	Longueur	Cdt	Tarif brut H.T.
25TAS15020	Tapée de persienne 150 x 20 mm plaxée	6 ml	30 ml	46,12 €/ml
20TAS5020	Tapée de doublage 50 x 20 mm plaxée	6 ml	30 ml	13,78 €/ml
20TAS6020	Tapée de doublage 60 x 20 mm plaxée	6 ml	30 ml	14,20 €/ml
20TAS4622	Tapée 46 x 22 mm plaxée	6 ml	30 ml	15,36 €/ml
BGS7030	Tapée en PVC expansé 70 x 30 mm plaxée 4 faces	6 ml	18 ml minimum	36,08 €/ml
BGS10020	Tapée en PVC expansé 100 x 20 mm plaxée 4 faces	6 ml	18 ml minimum	33,90 €/ml
BGS15020	Tapée en PVC expansé 150 x 20 mm plaxée 4 faces	6 ml	18 ml minimum	45,22 €/ml
BGS20020	Tapée en PVC expansé 200 x 20 mm plaxée 4 faces	6 ml	18 ml minimum	70,06 €/ml

LISSE RENFORCÉE UTILISABLE EN TAPÉE PLAXÉE

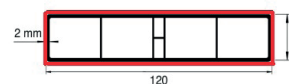

Référence	Désignation	Longueur	Cdt	Tarif brut H.T.
LCS1202520P	Lisse renforcée utilisable en tapée 120 x 25 x 2 mm plaxée 4 faces	6 ml	30 ml	28,46 €/ml

Pour toute commande inférieure à 30 ml par teinte d'un article, une plus-value de 30 % sera appliquée en supplément de celle du groupe de teinte.

TAPÉES DE DOUBLAGE PLAXÉES ET PATINS D'ÉTANCHÉITÉ (P18)

AVEC AILETTE :

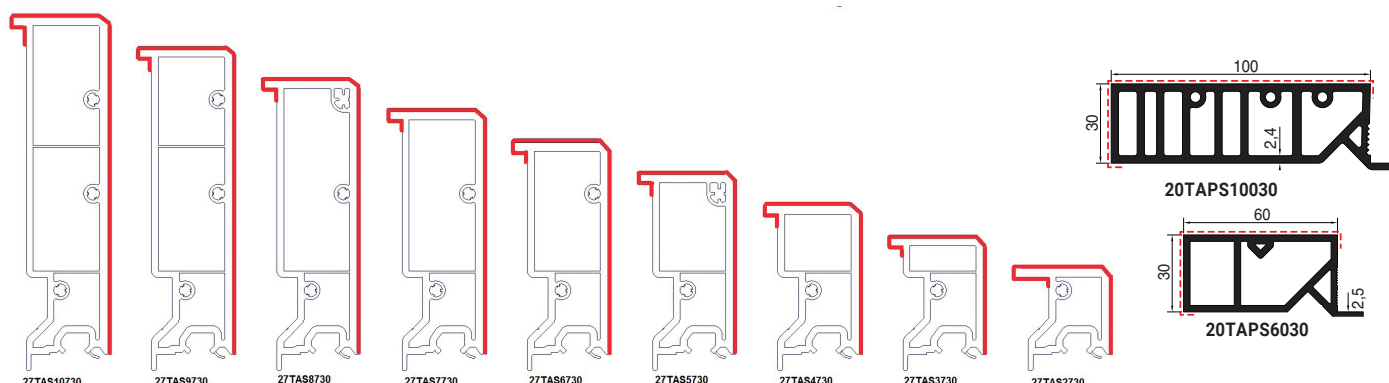

Référence	Désignation	Longueur	Cdt	Tarif brut H.T.
20TAPS10030	Tapée de doublage 100 x 30 mm plaxée	6 ml	30 ml	49,16 €/ml
20TAPS6030	Tapée de doublage 60 x 30 mm plaxée	6 ml	30 ml	23,40 €/ml
27TAS2730	Tapée 27,5 x 30 x 2,7 mm plaxée	6,50 ml	26 ml	21,88 €/ml
27TAS3730	Tapée 37,5 x 30 x 2,7 mm plaxée	6,50 ml	26 ml	22,44 €/ml
27TAS4730	Tapée 47,5 x 30 x 2,7 mm plaxée	6,50 ml	26 ml	23,36 €/ml
27TAS5730	Tapée 57,5 x 30 x 2,7 mm plaxée	6,50 ml	26 ml	25,22 €/ml
27TAS6730	Tapée 67,5 x 30 x 2,7 mm plaxée	6,50 ml	26 ml	26,16 €/ml
27TAS7730	Tapée 77,5 x 30 x 2,7 mm plaxée	6,50 ml	26 ml	27,12 €/ml
27TAS8730	Tapée 87,5 x 30 x 2,7 mm plaxée	6,50 ml	26 ml	28,94 €/ml
27TAS9730	Tapée 97,5 x 30 x 2,7 mm plaxée	6,50 ml	26 ml	29,40 €/ml
27TAS10730	Tapée 107,5 x 30 x 2,7 mm plaxée	6,50 ml	26 ml	31,82 €/ml

SANS AILETTE :

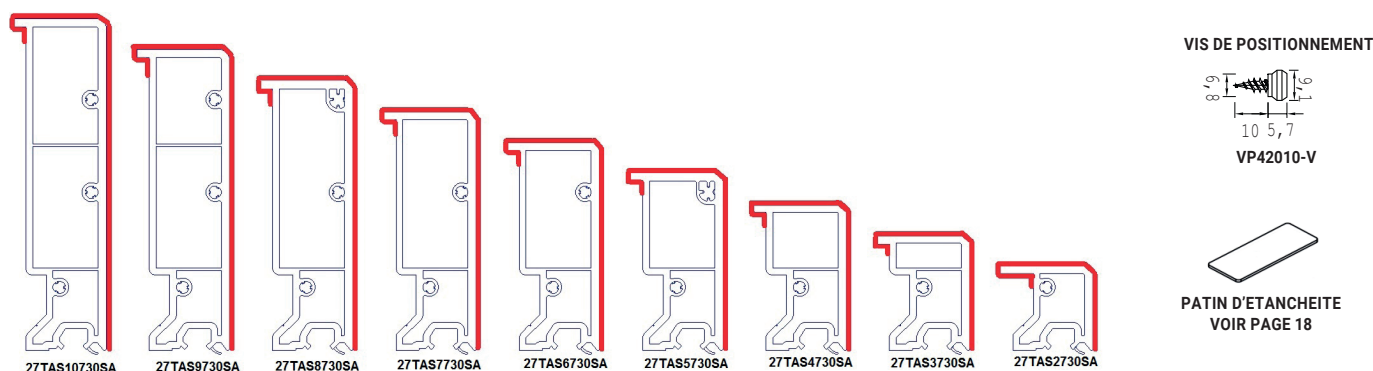

Référence	Désignation	Longueur	Cdt	Tarif brut H.T.
27TAS2730SA	Tapée 27,5 x 30 x 2,7 mm sans ailette plaxée	6,50 ml	26 ml	21,88 €/ml
27TAS3730SA	Tapée 37,5 x 30 x 2,7 mm sans ailette plaxée	6,50 ml	26 ml	22,44 €/ml
27TAS4730SA	Tapée 47,5 x 30 x 2,7 mm sans ailette plaxée	6,50 ml	26 ml	23,36 €/ml
27TAS5730SA	Tapée 57,5 x 30 x 2,7 mm sans ailette plaxée	6,50 ml	26 ml	25,22 €/ml
27TAS6730SA	Tapée 67,5 x 30 x 2,7 mm sans ailette plaxée	6,50 ml	26 ml	26,16 €/ml
27TAS7730SA	Tapée 77,5 x 30 x 2,7 mm sans ailette plaxée	6,50 ml	26 ml	27,12 €/ml
27TAS8730SA	Tapée 87,5 x 30 x 2,7 mm sans ailette plaxée	6,50 ml	26 ml	28,94 €/ml
27TAS9730SA	Tapée 97,5 x 30 x 2,7 mm sans ailette plaxée	6,50 ml	26 ml	29,40 €/ml
27TAS10730SA	Tapée 107,5 x 30 x 2,7 mm sans ailette plaxée	6,50 ml	26 ml	31,82 €/ml
VP42010-V	Vis de positionnement pour fixation tapée	/	1000 pcs	0,26 €/pce

CRÉATION DE RÉSERVATION PLAXÉE POUR PLAQUE DE PLÂTRE

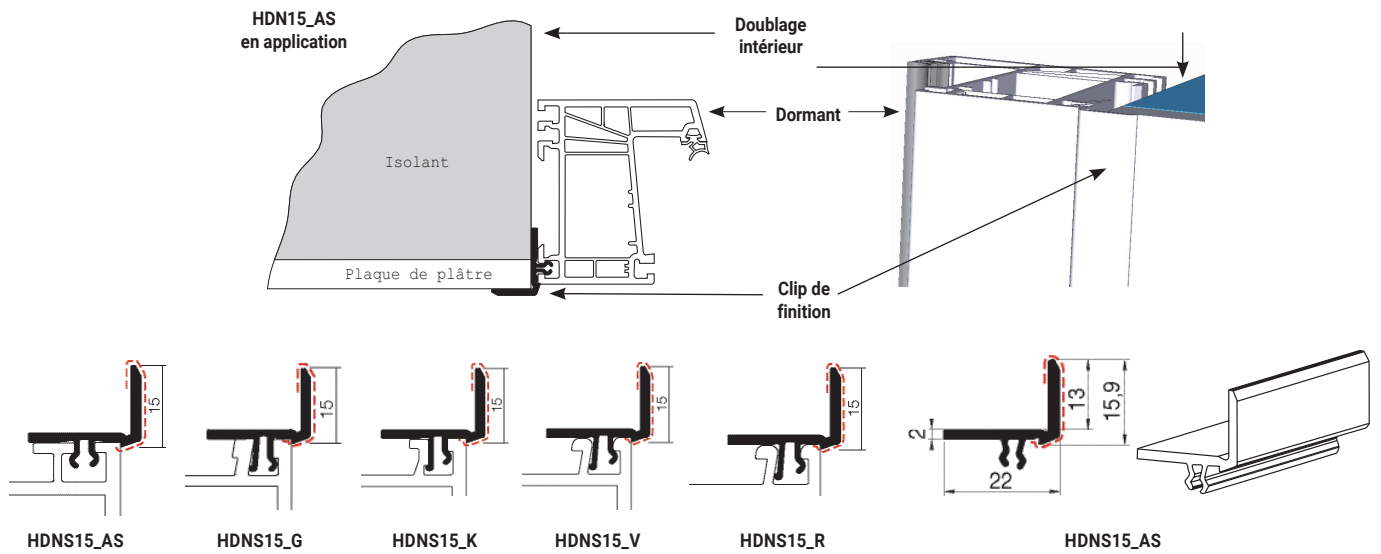

Référence	Désignation	Longueur	Cdt	Tarif brut H.T.
HDNS15_AS	Clip de finition 15 mm plaxé pour gammes Aluplast et Schüco	6 ml	60 m l	6,64 €/ml
HDNS15_G	Clip de finition 15 mm plaxé pour gamme Gealan	6 ml	60 ml	6,64 €/ml
HDNS15_K	Clip de finition 15 mm plaxé pour gammes Kömmerling, KBE	6 ml	60 ml	6,64 €/ml
HDNS15_R	Clip de finition 15 mm plaxé pour gamme Rehau	6 ml	60 ml	6,64 €/ml
HDNS15_V	Clip de finition 15 mm plaxé pour gamme Veka	6 ml	60 ml	6,64 €/ml

PROFILS PLAXÉS DE COMPENSATION À CLIPPER POUR DORMANT DÉPOSE TOTALE

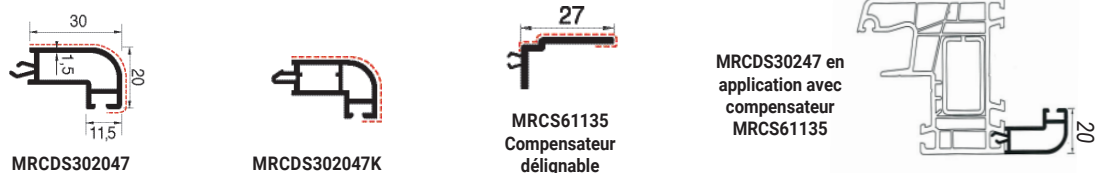

Référence	Désignation	Longueur	Cdt	Tarif brut H.T.
MRCDS30247	Profilé d'élargissement et de compensation à clipper 30 x 20 mm plaxé, pour systèmes Aluplast, Schüco et KBE, Trocal	6 ml	60 ml	9,88 €/ml
MRCDS302047K	Profilé d'élargissement et de compensation à clipper 30 x 20 mm plaxé, pour systèmes Kömmerling, Gealan et Rehau	6 ml	60 ml	9,88 €/ml
MRCS61135	Profilé à clipper pour compensation de profondeur plaxé (jusqu' 27 mm)	6 ml	60 ml	5,80 €/ml

PROFILS D'ÉLARGISSEMENT PLAXÉS POUR DORMANTS ALUPLAST ET SCHUCO

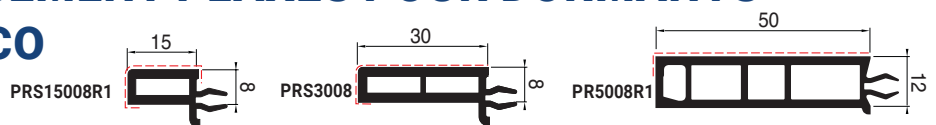

Référence	Désignation	Longueur	Cdt	Tarif brut H.T.
PRS15008R1	Profilé de recouvrement 15 x 8 mm pour Schüco / Aluplast plaxé	6 ml	60 ml	12,56 €/ml
PRS3008	Profilé de recouvrement 30 x 8 mm pour Schüco / Aluplast plaxé	6 ml	60 ml	17,02 €/ml
PRS5008R1	Profilé de recouvrement 50 x 12 mm pour Schüco / Aluplast plaxé	6 ml	60 ml	23,30 €/ml

----- Zone de plaxage

HABILLAGES MOULURÉS POUR DORMANTS DE RÉNOVATION PLAXÉS

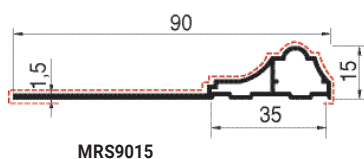

MRS9015



MP3515EQ
équerre d'angle

Référence	Désignation	Longueur	Cdt	Tarif brut H.T.
MRS9015	Moulure de rénovation 90 x 15 mm plaxée	6 ml	60 ml	13,98 €/ml
MP3515EQ	Equerre pour assemblage à onglet de la moulure MRS9015 plaxée	/	200 pces	0,84 €/pce

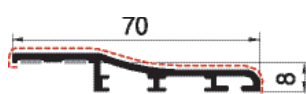

MRS7014_8A2M9

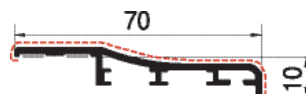

MRS7014_10A2M9

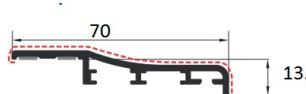

MRS7014_14A2M9

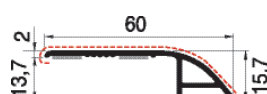

MRS6014A2M91

Référence	Désignation	Longueur	Cdt	Tarif brut H.T.
MRS7014_8A2M9	Moulure de recouvrement pour dormant de rénovation à aile compensée de 8 mm (ex : Rehau) plaxée avec adhésif mousse	6 ml	60 ml	Prix sur demande
MRS7014_10A2M9	Moulure de recouvrement pour dormant de rénovation à aile compensée de 10 mm (ex : Kömmerling, Aluplast) plaxée avec adhésif mousse	6 ml	60 ml	Prix sur demande
MRS7014_14A2M9	Moulure de recouvrement pour dormant de rénovation à aile compensée de 13,5 mm (ex : Veka) plaxée avec adhésif mousse	6 ml	60 ml	Prix sur demande
MRS6014A2M91	Moulure 60 x 14 mm avec 2 adhésifs mousse de 9 x 1 mm plaxée	6 ml	60 ml	Prix sur demande

MOULURES POUR AILES DE 8 OU 10 MM PLAXÉES



MRS61135-8

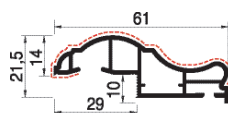

MRS61135-10

Référence	Désignation	Longueur	Cdt	Tarif brut H.T.
MRS61135-8	Moulure décorative plaxée pour dormant de rénovation, aile de 8 mm d'épaisseur (ex : Rehau)	6 ml	60 ml	Prix sur demande
MRS61135-10	Moulure décorative plaxée pour dormant de rénovation, aile de 10 mm d'épaisseur (ex : Kömmerling, Veka, Schüco, Aluplast, etc...)	6 ml	60 ml	Prix sur demande

Une urgence ? SOS - N'hésitez pas à nous contacter au +33 (0)3 87 29 90 07

REJETS D'EAU PLAXÉS

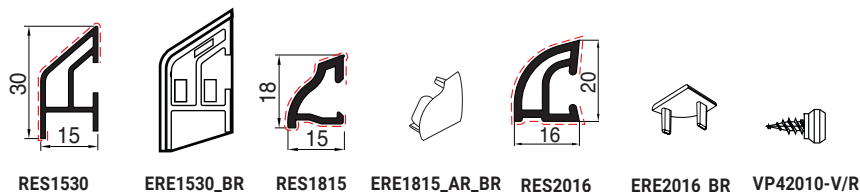

Référence	Désignation	Longueur	Cdt	Tarif brut H.T.
RES1530	Rejet d'eau 15 x 30 mm plaxé	6 ml	60 ml	Prix sur demande
ERE1530_BR	Embout brun pour RES1530	/	100 paires	Prix sur demande
RES1815	Rejet d'eau 18 x 15 mm plaxé	6 ml	60 ml	Prix sur demande
ERE1815_AR_BR	Embout brun pour RES1815	/	200 paires	Prix sur demande
RES2016	Rejet d'eau 20 x 16 mm plaxé	/	60 ml	Prix sur demande
ERE2016_BR	Embout brun pour RES2016	/	200 paires	Prix sur demande
VP42010-V	Vis plot pour RES1815 pour VEKA	/	1 000 pièces	0,26 €/pce
VP42010-R	Vis plot pour RES1530 pour REHAU	/	1 000 pièces	0,26 €/pce

HABILLAGE POUR FAUX CINTRE PLAXÉ

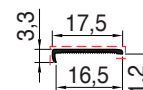

HCS442173

Référence	Désignation	Longueur	Cdt	Tarif brut H.T.
HCS442173	Habillage pour faux cintre PVC 17 x 3 mm plaxé	6 ml	60 ml	10,40 €/ml

MOULURE PLAXÉE POUR SOUBASSEMENT DE PORTE ET FENÊTRE

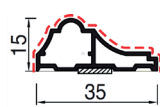

MPSB3515



 MP3515EQ
équerre d'angle

Référence	Désignation	Longueur	Cdt	Tarif brut H.T.
MPSB3515	Moulure décorative plaxée 35 x 15 mm avec adhésif	6 ml	60 ml	14,10 €/ml
MP3515EQ	Equerre pour assemblage à onglet de la moulure MPSB3515 plaxée	/	200 pces	0,84 €/pce

- - - - - Zone de plaxage

Une urgence ? SOS - N'hésitez pas à nous contacter au +33 (0)3 87 29 90 07

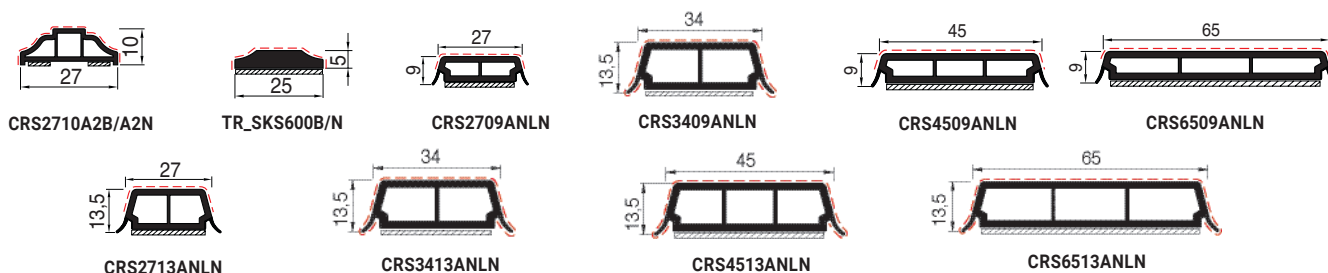
PETITS BOIS / CROISILLONS PLAXÉS



Référence	Désignation	Longueur	Cdt	Tarif brut H.T.
CRS2710A2B/A2N*	Petit bois mouluré 27 x 10 mm plaxé adhésif blanc / noir	6 ml	60 ml	14,10 €/ml
TR_SKS600B/N*	Petit bois universel 25 x 5 mm plaxé adhésif blanc / noir	6 ml	60 ml	14,92 €/ml
CRS2709ANLN	Petit bois 27 x 9 mm plaxé adhésif noir lèvres noires	5 ml	60 ml	10,32 €/ml
CRS3409ANLN	Petit bois 34 x 9 mm plaxé adhésif noir et lèvres noires	5 ml	60 ml	12,94 €/ml
CRS4509ANLN	Petit bois 45 x 9 mm plaxé adhésif noir lèvres noires	5 ml	60 ml	15,74 €/ml
CRS6509ANLN	Petit bois 65 x 9 mm plaxé adhésif noir lèvres noires	5 ml	60 ml	19,30 €/ml
CRS2713ANLN	Petit bois 27 x 13 mm plaxé adhésif noir lèvres noires	5 ml	60 ml	10,62 €/ml
CRS3413ANLN	Petit bois 34 x 13 mm plaxé adhésif noir et lèvres noires	5 ml	60 ml	14,68 €/ml
CRS4513ANLN	Petit bois 45 x 13 mm plaxé adhésif noir et lèvres noires	5 ml	60 ml	16,72 €/ml
CRS6513ANLN	Petit bois 65 x 13 mm plaxé adhésif noir et lèvres noires	5 ml	60 ml	21,22 €/ml

Liste non exhaustive, d'autres dimensions de petits bois sur demande.

*Adhésif blanc ou noir à préciser lors de votre commande.

Pour ces petits bois, utilisez le Prim.croi (page 86)

pour dégraisser et nettoyer vos vitrages avant leur installation.

Notice de pose sur demande.

COULISSES PLAXÉES, GUIDE TABLIER,...POUR VOLETS ROULANTS

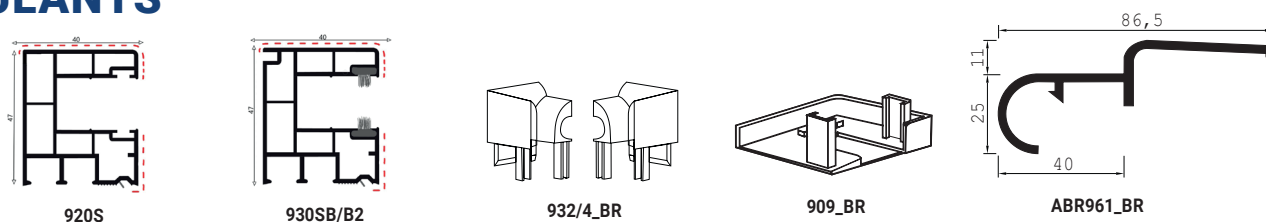

Référence	Désignation	Longueur	Cdt	Tarif brut H.T.
920S	Coulisse de 40 x 47 mm sans joint brosse plaxée	6 ml	60 ml	19,10 €/ml
930SB/B2	Coulisse de 40 x 47 mm avec 2 joints brosses plaxée	6,5 ml	65 ml	19,00 €/ml
932/4_BR	Tulipe brune pour coulisse 920SB/B2 plaxée	/	100 paires	2,04 €/paire
909_BR	Sabot brun pour coulisse 920SB/B2 plaxée	/	50 paires	1,04 €/paire
ABR961_BR	Profilé de liaison brun dormant-volet roulant pour Schüco, Aluplast, Kömmerling, Trocal, Veka et Thyssen	6 ml	60 ml	4,46 €/ml

Une urgence ? SOS - N'hésitez pas à nous contacter au +33 (0)3 87 29 90 07

TABLETTES DE FENÊTRES ET EMBOUTS PLAXÉS CHÊNE DORÉ, WINCHESTER ET ANTHRACITE VEINÉ ET LISSE



Tablettes et embouts de tablettes plaxés Chêne Doré, Anthracite lisse et veiné et autres teintes...

Les tablettes de 300 mm sont disponibles en toutes teintes, les tablettes de 200 et 250 mm disponibles uniquement en chêne doré.

Référence	Désignation	Longueur	Cdt	Tarif brut H.T.
TBS200_8001	Tablette intérieure plaxée chêne doré 200 mm - 217.8001	6 ml	12 ml	32,10 €/ml
TBS250_8001	Tablette intérieure plaxée chêne doré 250 mm - 217.8001	6 ml	12 ml	35,98 €/ml
TBS300_8001	Tablette intérieure plaxée chêne doré 300 mm - 217.8001	6 ml	12 ml	39,26 €/ml
TBS300_70.1605	Tablette intérieure plaxée anthracite veiné 300 mm - 70.1605-167	6 ml	12 ml	39,26 €/ml
TBS300P	Tablette intérieure plaxée 300 mm - Autres teintes	6 ml	12 ml	39,26 €/ml
ETBS300DP_8001	Embout 300 mm droit plaxé chêne doré - 217.8001	/	pce	24,02 €/pce
ETBS300GP_8001	Embout 300 mm gauche plaxé chêne doré - 217.8001	/	pce	24,02 €/pce
ETBS300DP_70.1605	Embout 300 mm droit plaxé anthracite veiné - 70.1605-167	/	10 pces	24,02 €/pce
ETBS300GP_70.1605	Embout 300 mm gauche plaxé anthracite veiné - 70.1605-167	/	10 pces	24,02 €/pce
ETBS300DP	Embout 300 mm droit plaxé - Autres teintes	/	10 pces	24,02 €/pce
ETBS300GP	Embout 300 mm gauche plaxé - Autres teintes	/	10 pces	24,02 €/pce

i Autres coloris, nous consulter.

SURTABLETTES PLAXÉES

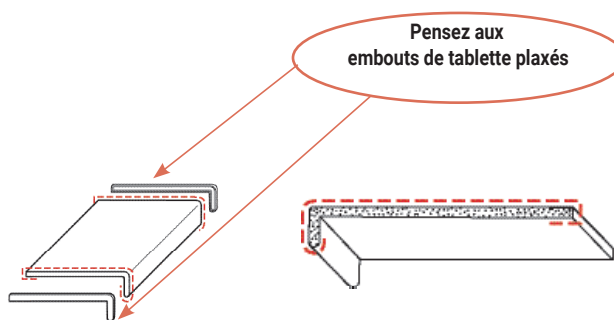

Référence	Désignation	Longueur	Cdt	Tarif brut H.T.
RIVES9175P *	Surtablette 175 mm x 9 mm plaxée	5 ml	10 ml	24,68 €/ml
RIVES9225P **	Surtablette 225 mm x 9 mm plaxée	5 ml	10 ml	29,50 €/ml
RIVES9300P *	Surtablette 300 mm x 9 mm plaxée	5 ml	10 ml	46,68 €/ml
EM_EC200_DBR	Embout droit brun pour surtablette plaxée	/	pce	5,10 €/pce
EM_EC200_GBR	Embout gauche brun pour surtablette plaxée	/	pce	5,10 €/pce

* Uniquement livrable en chêne doré.

** Livrable en chêne doré et anthracite veiné (70.1605-167).

Autres coloris, nous consulter.

Pour toute commande inférieure à 30 ml par teinte d'un article, une plus-value de 30% sera appliquée en supplément de celle du groupe teinte.

Une urgence ? SOS - N'hésitez pas à nous contacter au +33 (0)3 87 29 90 07

ÉBRASEMENT PVC PLAXÉ AVEC PLANCHE ÉQUERRE

ÉBRASEMENT MOULURÉ

PROFILS DE DÉPART

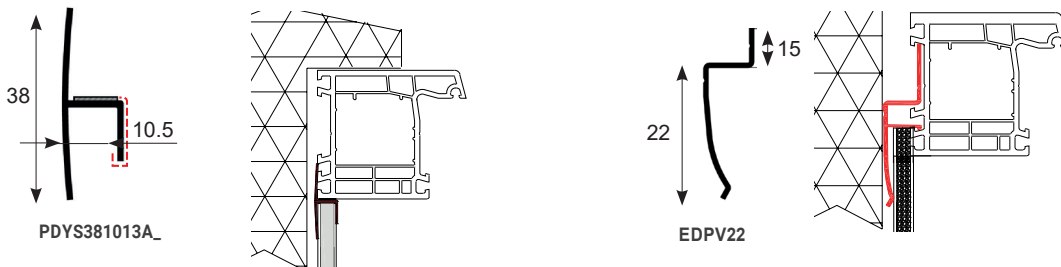

PLANCHES D'ÉBRASEMENT

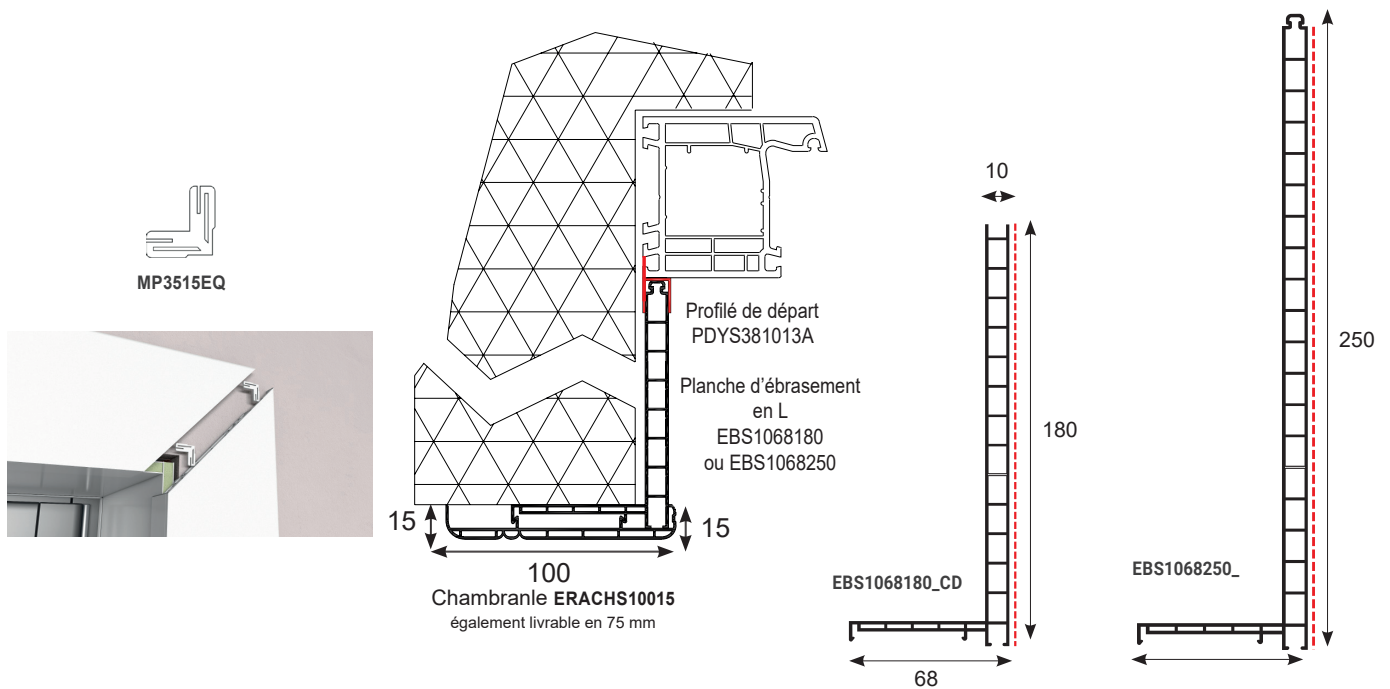

CHAMBRANLES MOULURÉS 75 ET 100 MM



Référence	Désignation	Longueur	Cdt	Tarif brut H.T. Chêne doré	Cdt	Tarif brut H.T. Autres teintes
ERACHS7515_	Chambranle mouluré 75 mm plaxé	6 ml	30 ml	32,40 €/ml	30 ml	32,40 €/ml
ERACHS10015_	Chambranle mouluré 100 mm plaxé	6 ml	30 ml	44,08 €/ml	30 ml	44,08 €/ml
MP3515EQ	Equerre d'angle pour chambranes	/	200 pces	0,84 €/pce	/	/
EBS1068180_	Planche d'ébrasement en L 180 x 68 x 10 mm plaxée	6 ml	30 ml	38,64 €/ml	/	/
EBS1068250_	Planche d'ébrasement en L 250 x 68 x 10 mm plaxée	6 ml	30 ml	38,94 €/ml	30 ml	38,94 €/ml
PDYS381013A_	U auto-adhésif à aile de guidage 38 x 10,5 x 13 x 1 mm plaxé	6 ml	60 ml	17,06 €/ml	30 ml	17,06 €/ml
EDPV22	Départ universel déporté à visser sur le dormant PVC Blanc	6 ml	60 ml	3,00 €/ml	/	/

Liste des teintes disponibles sur demande ou sur notre site internet www.coprodex.pro.
 Pour les teintes hors standard, tenir compte des plus-values correspondantes.

ÉBRASEMENT PVC PLAXÉ AVEC PLANCHE ÉQUERRE

ÉBRASEMENT LISSE

PROFILS DE DÉPART

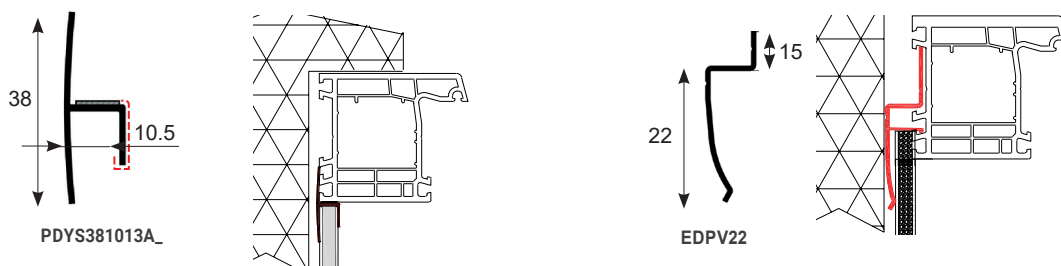

PLANCHES D'ÉBRASEMENT

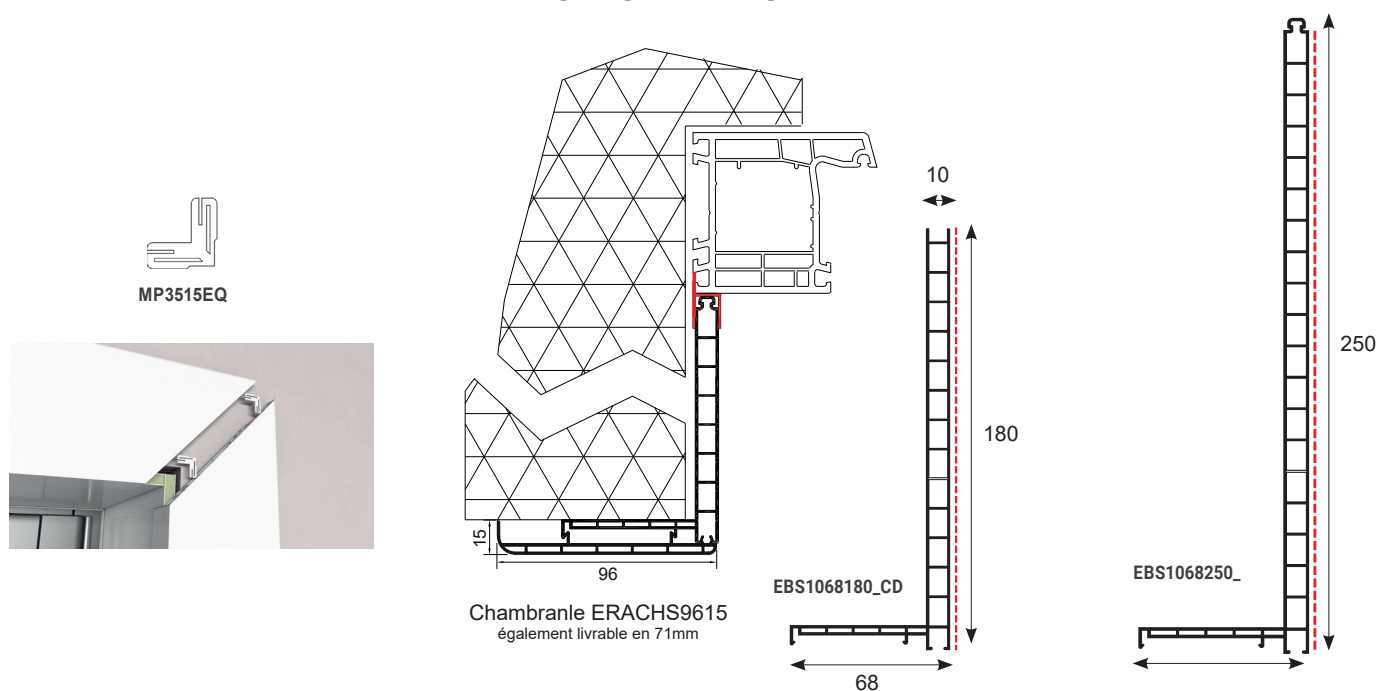

CHAMBRANLES LISSES 71 ET 96 mm



Référence	Désignation	Longueur	Cdt	Tarif brut H.T. Chêne doré	Cdt	Tarif brut H.T. Autres teintes
ERACHS7115_	Chambranle lisse 71 mm plaxé Lisse	6 ml	30 ml	32,20 €/ml	30 ml	32,20 €/ml
ERACHS9615_	Chambranle lisse 96 mm plaxé Lisse	6 ml	30 ml	34,94 €/ml	30 ml	34,94 €/ml
MP3515EQ	Equerre d'angle pour chambranles	/	200 pces	0,84 €/pce	/	/
EBS1068180_	Planche d'ébrasement en L 180 x 68 x 10 mm plaxée	6 ml	30 ml	38,64 €/ml	/	/
EBS1068250_	Planche d'ébrasement en L 250 x 68 x 10 mm plaxée	6 ml	30 ml	38,94 €/ml	30 ml	38,94 €/ml
PDYS381013A_	U auto-adhésif à aile de guidage 38 x 10,5 x 13 x 1 mm plaxé	6 ml	60 ml	17,06 €/ml	60 ml	17,06 €/ml
EDPV22	Départ universel déporté à visser sur le dormant PVC Blanc	6 ml	60 ml	3,00 €/ml	/	/

Liste des teintes disponibles sur demande ou sur notre site internet www.coprodex.pro.
Pour les teintes hors standard, tenir compte des plus-values correspondantes.

ÉBRASEMENT PVC PLAXÉ AVEC PANNEAU SANDWICH



ÉBRASEMENT LISSE AVEC PANNEAU SANDWICH - LONGUEUR VARIABLE

PROFILS DE DÉPART

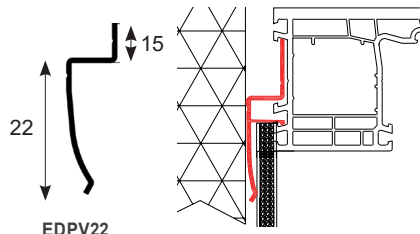
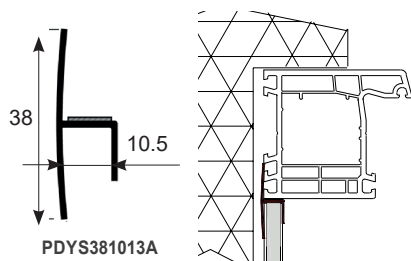

PROFIL ADAPTABLE

PANNEAU SANDWICH 10 MM

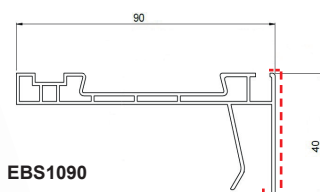
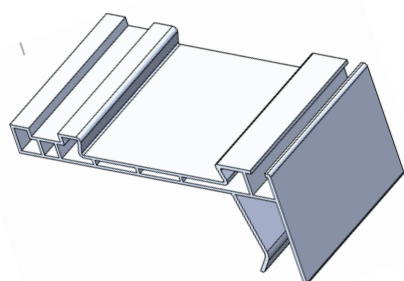

1R1011503050

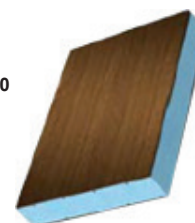

CHAMBRANLES LISSES 96 ET 120 MM

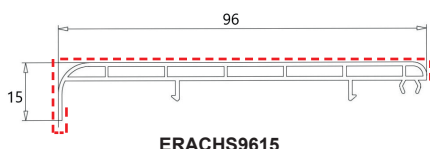

ERACHS9615

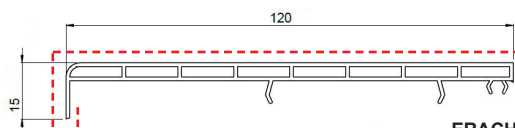

ERACHS12015

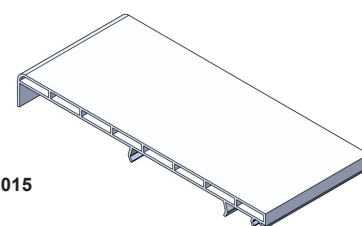

MP3515EQ

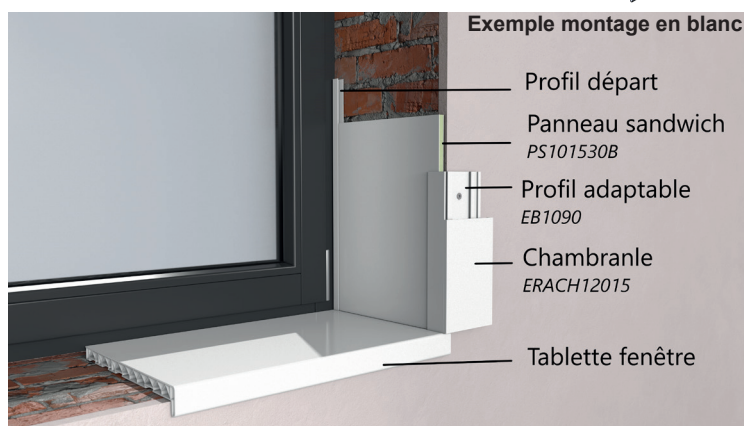

Exemple montage en blanc

Référence	Désignation	Longueur	Cdt	Tarif brut H.T. Chêne doré	Cdt	Tarif brut H.T. Autres teintes
ERACHS9615_	Chambranle lisse 96 mm plaxé Lisse	6 ml	30 ml	34,94 €/ml	30 ml	34,94 €/ml
ERACHS12015_	Chambranle lisse 120 mm plaxé Lisse	6 ml	30 ml	prix sur demande	30 ml	prix sur demande
MP3515EQ	Equerre d'angle pour chambranles	/	200 pces	0,84 €/pce	/	/
EBS1090	Profil adaptable 90 mm plaxé	6 ml	30 ml	prix sur demande	30 ml	prix sur demande
1R1011503050	Panneau sandwich 1150 x 3050 x 10 mm plaxé 1 face	/	3,51 m ²	prix sur demande	3,51 m ²	prix sur demande
PDYS381013A_	U auto-adhésif à aile de guidage 38 x 10,5 x 13 x 1 mm plaxé	6 ml	60 ml	17,06 €/ml	60 ml	17,06 €/ml
EDPV22	Départ universel déporté à visser sur le dormant PVC Blanc	6 ml	60 ml	3,00 €/ml	/	/

PLANCHES DE REMPLISSAGE PLAXÉES

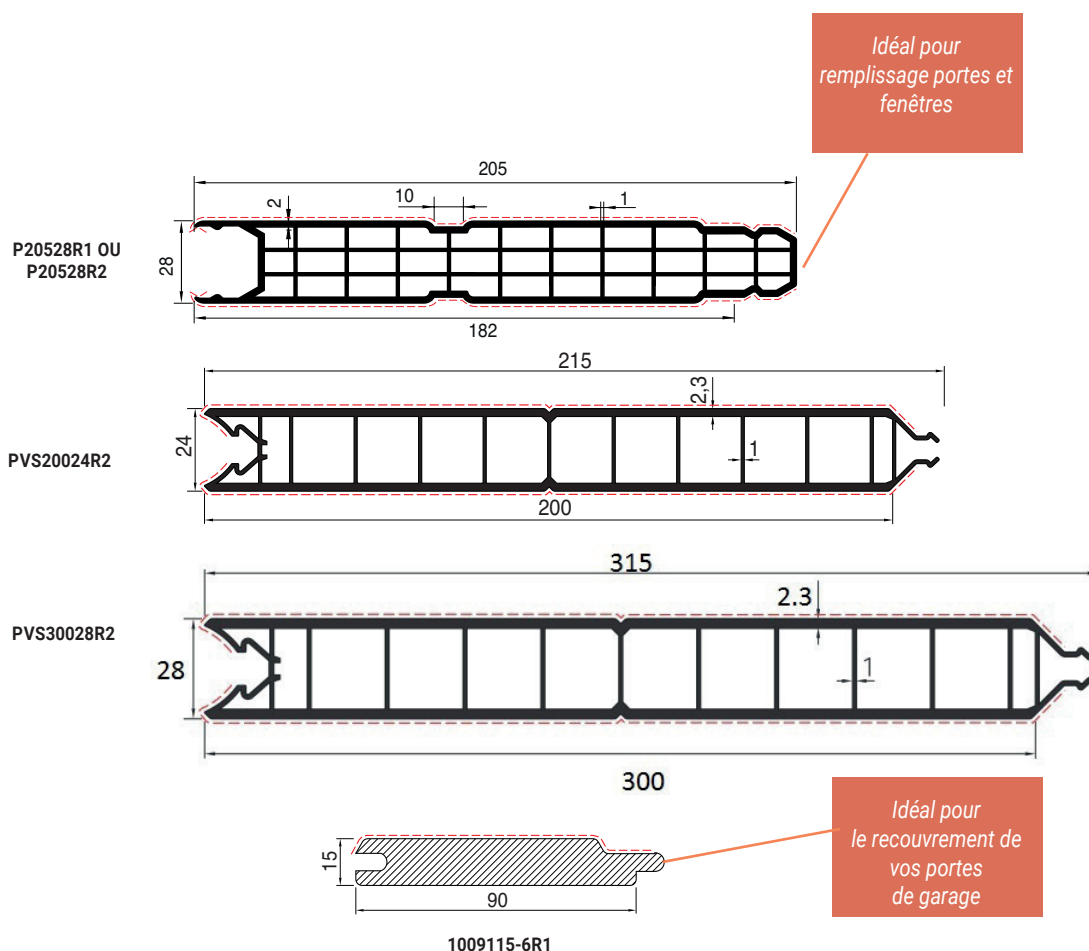

Référence	Désignation	Qté palette	Longueur	Cdt	Tarif brut H.T.
P20528R1*	Planche copropane tricellulaire 205 x 28 mm plaxée 1 face avec pas de 80 mm	336 ml	6 ml	12 ml	35,14 €/ml
P20528R2*	Planche copropane tricellulaire 205 x 28 mm plaxée 2 faces avec pas de 80 mm	336 ml	6 ml	12 ml	40,60 €/ml
PVS20024R2*	Planche lourde 200 x 24 mm plaxée 2 faces avec pas de 100 mm	396 ml	6 ml	12 ml	33,68 €/ml
PVS30028R2**	Planche lourde 300 x 28 mm plaxée 2 faces avec pas de 100 mm	216 ml	6 ml	12 ml	68,96 €/ml
1009115-6R1	Profilé d'habillage pour porte de garage Orvopan plaxé 1 face	/	6 ml	30 ml	20,58 €/ml

* Mini : 12 ml par teinte et par dimension.

**Uniquement livrable en chêne doré

Une urgence ? SOS - N'hésitez pas à nous contacter au +33 (0)3 87 29 90 07

HABILLAGES, FINITIONS POUR FENÊTRE COULEUR EN PVC TEINTÉ MASSE

PROFILÉS, HABILLAGES ET PANNEAUX PVC TEINTÉ MASSE

BEIGE TYPE 1015

Référence	Désignation	Longueur	Cdt	Tarif brut H.T.
25CR4060_1015	Cornière crantée 40 x 60 mm Beige 1015	6 ml	60 ml	Sur demande
25CR60100_1015	Cornière crantée 60 x 100 mm Beige 1015	6 ml	60 ml	Sur demande
25CR100100_1015	Cornière crantée 100 x 100 mm Beige 1015	6 ml	30 ml	Sur demande
C752575_1015	Cornière à pan coupé 75 x 25 x 75 x 2,7 x 2,3 mm Beige 1015	6 ml	30 ml	Sur demande
PL3020_1015	Plat 30 mm Beige 1015	6 ml	120 ml	Sur demande
PL5025_1015	Plat 50 mm Beige 1015	6 ml	120 ml	Sur demande
PL10020_1015	Plat 100 mm Beige 1015	6 ml	60 ml	Sur demande
CR2710A2B_1015	Petit bois mouluré 27 x 10 mm adhésif Beige 1015	6 ml	60 ml	Sur demande
TRSK600B_1015	Petit bois universel 25 x 5 mm adhésif Beige 1015	6 ml	60 ml	Sur demande
PS241530_1015	Panneau PVC 1500 x 3000 x 24 mm Beige 1015	/	4,5 m2	Sur demande
PS281530_1015	Panneau PVC 1500 x 3000 x 28 mm Beige 1015	/	4,5 m2	Sur demande
PVC15150300_1015	Plaque PVC 1500 x 3000 x 1,5 mm Beige 1015	/	4,5 m2	Sur demande

IVOIRE TYPE 9001

Référence	Désignation	Longueur	Cdt	Tarif brut H.T.
30CR406028_9001	Cornière crantée 40 x 60 x 2,8 mm Ivoire 9001	6 ml	60 ml	Sur demande
30C60100_9001	Cornière 60 x 100 mm Ivoire 9001	6 ml	30 ml	Sur demande
30C100100_9001	Cornière 100 x 100 mm Ivoire 9001	6 ml	30 ml	Sur demande
C752575_9001	Cornière à pan coupé 75 x 25 x 75 x 2,7 x 2,3 mm Ivoire 9001	6 ml	30 ml	Sur demande
PL3020_9001	Plat 30 mm Ivoire 9001	6 ml	120 ml	Sur demande
PL5020_9001	Plat 50 mm Ivoire 9001	6 ml	120 ml	Sur demande
PL10020_9001	Plat 100 mm Ivoire 9001	6 ml	60 ml	Sur demande
TRSK600B_9001	Petit bois universel 25 x 5 mm adhésif Ivoire 9001	6 ml	60 ml	Sur demande
PS241530_9001	Panneau PVC 1500 x 3000 x 24 mm Ivoire 9001	/	4,5 m2	Sur demande
PS281530_9001	Panneau PVC 1500 x 3000 x 28 mm Ivoire 9001	/	4,5 m2	Sur demande
PVC15150300_9001	Plaque PVC 1500 x 3000 x 1,5 mm Ivoire 9001	/	4,5 m2	Sur demande



N'hésitez pas à vérifier la compatibilité des RAL avec celui de vos profilés.
Consultez-nous pour des échantillons.

BEIGE TYPE 1013

Référence	Désignation	Longueur	Cdt	Tarif brut H.T.
20CA4060_1013	Cornière 40 x 60 mm Beige 1013	6 ml	60 ml	Sur demande
20SEC5060_1013	Cornière sécable 50 x 60 x 2,1 mm Beige 1013	6 ml	60 ml	Sur demande
20CA60100_1013	Cornière 60 x 100 mm Beige 1013	6 ml	60 ml	Sur demande
20SEC100100_1013	Cornière sécable 100 x 100 x 2,1 mm Beige 1013	6 ml	30 ml	Sur demande
C752575_1013	Cornière à pan coupé 75 x 25 x 75 x 2,7 x 2,3 mm beige 1013	6 ml	30 ml	Sur demande
PL4020_1013	Plat 40 mm Beige 1013	6 ml	120 ml	Sur demande
PL5025_1013	Plat 50 mm Beige 1013	6 ml	120 ml	Sur demande
PL10020_1013	Plat 100 mm Beige 1013	6 ml	60 ml	Sur demande
TRSK600B_1013	Petit bois universel 25 x 5 mm adhésif Beige 1013	6 ml	60 ml	Sur demande
PS241530_1013	Panneau PVC 1500 x 3000 x 24 mm Beige 1013	/	4,5 m2	Sur demande
PS281530_1013	Panneau PVC 1500 x 3000 x 28 mm Beige 1013	/	4,5 m2	Sur demande
PVC15150300_1013	Plaque PVC 1500 x 3000 x 1,5 mm Beige 1013	/	4,5 m2	Sur demande

GRIS TYPE 7035

Référence	Désignation	Longueur	Cdt	Tarif brut H.T.
25CR4060_7035	Cornière crantée 40 x 60 mm Gris 7035	6 ml	60 ml	Sur demande
25CR60100_7035	Cornière crantée 60 x 100 mm Gris 7035	6 ml	60 ml	Sur demande
25CR100100_7035	Cornière crantée 100 x 100 mm Gris 7035	6 ml	30 ml	Sur demande
C752575_7035	Cornière à pan coupé 75 x 25 x 75 x 2,7 x 2,3 mm Gris 7035	6 ml	30 ml	Sur demande
PL3020_7035	Plat 30 mm Gris 7035	6 ml	120 ml	Sur demande
PL5020_7035	Plat 50 mm Gris 7035	6 ml	120 ml	Sur demande
PL10020_7035	Plat 100 mm Gris 7035	6 ml	60 ml	Sur demande
CR2710A2B_7035	Petit bois mouluré 27 x 10 mm adhésif Gris 7035	6 ml	60 ml	Sur demande
TRSK600B_7035	Petit bois universel 25 x 5 mm adhésif Gris 7035	6 ml	60 ml	Sur demande
PS241530_7035	Panneau PVC 1500 x 3000 x 24 mm Gris 7035	/	4,5 m2	Sur demande
PS281530_7035	Panneau PVC 1500 x 3000 x 28 mm Gris 7035	/	4,5 m2	Sur demande
PVC15150300_7035	Plaque PVC 1500 x 3000 x 1,5 mm Gris 7035	/	4,5 m2	Sur demande

GRIS TYPE 7047

Référence	Désignation	Longueur	Cdt	Tarif brut H.T.
25CR4060_PF	Cornière crantée 40 x 60 mm Gris 7047	6 ml	60 ml	Sur demande
25CR60100_PF	Cornière crantée 60 x 100 mm Gris 7047	6 ml	60 ml	Sur demande
25CR100100_PF	Cornière crantée 100 x 100 mm Gris 7047	6 ml	30 ml	Sur demande
30CR406028_PF	Cornière crantée 40 x 60 x 2,8 mm Gris 7047	6 ml	60 ml	Sur demande
C752575_PF	Cornière à pan coupé 75 x 25 x 75 x 2,7 x 2,3 mm Gris 7047	6 ml	30 ml	Sur demande
PL3020_PF	Plat 30 mm Gris 7047	6 ml	120 ml	Sur demande
PL5020_PF	Plat 50 mm Gris 7047	6 ml	120 ml	Sur demande
PL10020_PF	Plat 100 mm Gris 7047	6 ml	60 ml	Sur demande
CR2710A2B_PF	Petit bois mouluré 27 x 10 mm adhésif Gris 7047	6 ml	60 ml	Sur demande
TRSK600B_PF	Petit bois universel 25 x 5 mm adhésif Gris 7047	6 ml	60 ml	Sur demande
PS241530_PF	Panneau PVC 1500 x 3000 x 24 mm Gris 7047	/	4,5 m2	Sur demande
PS281530_PF	Panneau PVC 1500 x 3000 x 28 mm Gris 7047	/	4,5 m2	Sur demande
PVC15150300_PF	Plaque PVC 1500 x 3000 x 1,5 mm Gris 7047	/	4,5 m2	Sur demande

HABILLAGES, FINITIONS POUR FENÊTRE EN ALUMINIUM

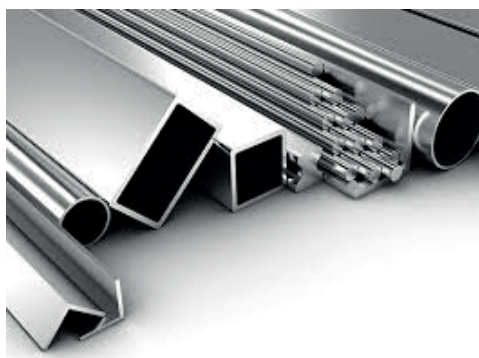



Exemple de profils standards tenus en stock

Référence	Désignation	Cdt	Finition fine Structure		Anodisé satiné naturel
			Blanc 9016 FS	Anthracite 7016 FS	EV1
A20PL30	Plat aluminium 30 x 2 mm	6 ml	En stock	En stock	
A20PL50	Plat aluminium 50 x 2 mm				
A20PL100	Plat aluminium 100 x 2 mm		 	 	
A20C4060	Cornière aluminium 40 x 60 x 2 mm		En stock	En stock	En stock
A20C4060_EV1	Cornière aluminium 40 x 60 x 2 mm anodisé satiné naturel		 	 	
A20C50100	Cornière aluminium 50 x 100 x 2 mm		 	En stock	
A22CA100100	Cornière aluminium 100 x 100 x 2,2 mm		 		

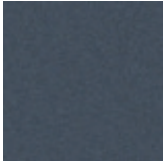
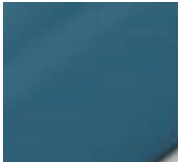
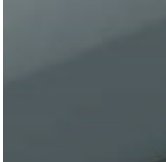
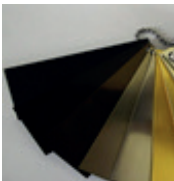

PRODUITS LIVRABLES EN BRUT, THERMOLAQUÉ ET ANODISÉ (BARRE DE 6 ML)

TYPES DE FINITION RÉALISABLE SUR L'ENSEMBLE DE LA GAMME :

	Fine structure	Brillant Taux de brillance 80% à +/- 5%	MAT / Satiné Taux de brillance 30% à +/- 5%	Anodisation de tous types	Sablé
					
	Ton mat Aspect de surface granulé	Ton brillant Aspect de surface lisse	Ton mat Aspect de surface lisse	EV1= anodisé satiné naturel, or, champagne, bronze....	Ton mat Aspect de surface granulé
Résistance aux rayures	++++	+	++	++	++
Entretien	++++	++++	+++	+++	+++

Nous pouvons adapter nos offres selon les teintes de votre gammiste, type SCHUCO, SEPALUMIC, K-LINE....

FORFAIT LAQUAGE PAR TEINTE :

Un forfait laquage ou anodisation de 68,25 € HT est appliqué pour chaque teinte en cas de commande inférieure à 60 mètres ou 10 barres tous produits confondus.

A partir d'une quantité supérieure ou égale à 60 mètres ou 10 barres tous profilés confondus ou produits stockés, le forfait laquage n'est pas appliqué.

FORFAIT COUPE sur demande : +10% du montant total HT

INFO

Un projet ? Une question ?

N'hésitez pas à nous consulter pour toutes demandes particulières

Besoin d'un profil aluminium plaxé, merci de consulter la page 62 du catalogue ou d'envoyer votre demande pour étude.

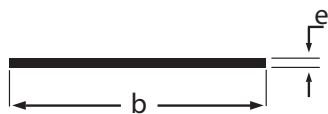

PLATS EN ALUMINIUM

Référence	b x e
A20PL10	10 x 2
A20PL15	15 x 2
A20PL20	20 x 2
A20PL25	25 x 2
A20PL30	30 x 2
A20PL35	35 x 2
A20PL40	40 x 2
A20PL50	50 x 2
A20PL60	60 x 2
A20PL70	70 x 2
A20PL80	80 x 2
A20PL100	100 x 2
A30PL10	10 x 3
A30PL15	15 x 3
A30PL20	20 x 3
A30PL25	25 x 3
A30PL30	30 x 3
A30PL35	35 x 3
A30PL40	40 x 3
A30PL45	45 x 3
A30PL70	70 x 3
A30PL80	80 x 3
A30PL100	100 x 3

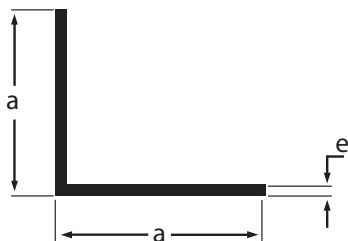

CORNIÈRES EN ALUMINIUM À AILE ÉGALE

Référence	a x a x e
A15C1515	15 x 15 x 1,5
A15C2020	20 x 20 x 1,5
A20C1010	10 x 10 x 2
A20C2525	25 x 25 x 2
A20C3030	30 x 30 x 2
A20C3535	35 x 35 x 2
A20C4040	40 x 40 x 2
A20C4545	45 x 45 x 2
A20C5050	50 x 50 x 2
A20C6060	60 x 60 x 2
A25C7070	70 x 70 x 2,5
A22CA100100 *	100x100x2,2
A30C2020	20 x 20 x 3
A30C2525	25 x 25 x 3
A30C3535	35 x 35 x 3
A30C8080	80 x 80 x 3

* Angle arrondi

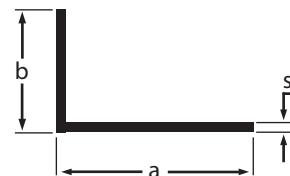

CORNIÈRES EN ALUMINIUM À AILE INÉGALE

Référence	b x a x s
A20C1015	10 x 15 x 2
A20C1020	10 x 20 x 2
A20C1525	15 x 25 x 2
A20C1530	15 x 30 x 2
A20C2030	20 x 30 x 2
A20C2530	25 x 30 x 2
A20C2035	20 x 35 x 2
A20C1040	10 x 40 x 2
A20C1540	15 x 40 x 2
A20C2040	20 x 40 x 2
A20C2540	25 x 40 x 2
A20C3040	30 x 40 x 2
A20C1550	15 x 50 x 2
A20C2050	20 x 50 x 2
A20C3050	30 x 50 x 2
A20C4050	40 x 50 x 2
A20C4060	40 x 60 x 2
A20C1560	15 x 60 x 2
A20C2060	20 x 60 x 2
A20C3060	30 x 60 x 2
A20C2070	20 x 70 x 2
A20C1580	15 x 80 x 2
A20C2080	20 x 80 x 2
A20C2580	25 x 80 x 2
A20C30110	30 x 110 x 2
A20C50100	50 x 100 x 2
A20C60120	60 x 120 x 2
A30C2025	20 x 25 x 3
A30C30100	30 x 100 x 3
A30C80120	80 x 120 x 3
A30C30130	30 x 130 x 3
A30C40140	40 x 140 x 3

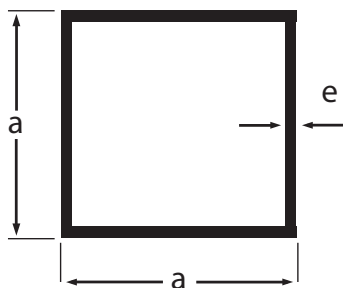

TUBES CARRÉS EN ALUMINIUM

Référence	a x a x e
A15TR1010	10 x 10 x 1,5
A15TR1515	15 x 15 x 1,5
A15TR2020	20 x 20 x 1,5
A15TR2525	25 x 25 x 1,5
A20TR4040	40 x 40 x 2
A15TR6060	60 x 60 x 1,5
A20TR2020	20 x 20 x 2
A20TR3030	30 x 30 x 2
A20TR3535	35 x 35 x 2
A20TR5050	50 x 50 x 2
A20TR6060	60 x 60 x 2
A20TR7070	70 x 70 x 2
A20TR100100	100 x 100 x 2
A25TR120120	120 x 120 x 2,5
A20TR8080	80 x 80 x 2
A40TR9090	90 x 90 x 4
A30TR100100	100 x 100 x 3
A40TR100100	100 x 100 x 4
A50TR150150	150 x 150 x 5

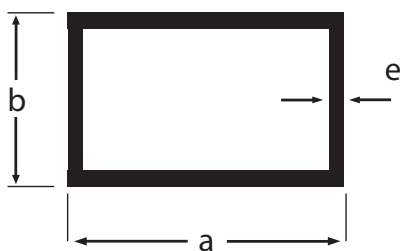

TUBES RECTANGULAIRES EN ALUMINIUM

Référence	b x a x e
A20TR1020	10 x 20 x 2
A20TR1520	15 x 20 x 2
A20TR1525	15 x 25 x 2
A20TR2530	25 x 30 x 2
A20TR2034	20 x 34 x 2
A20TR2040	20 x 40 x 2
A20TR1550	15 x 50 x 2
A20TR2050	20 x 50 x 2
A20TR4050	40 x 50 x 2
A20TR2060	20 x 60 x 2
A20TR2560	25 x 60 x 2
A20TR3060	30 x 60 x 2
A20TR2070	20 x 70 x 2
A20TR2080	20 x 80 x 2
A20TR3080	30 x 80 x 2
A20TR4080	40 x 80 x 2
A20TR5080	50 x 80 x 2
A20TR20100	20 x 100 x 2
A20TR40100	40 x 100 x 2
A20TR20120	20 x 120 x 2
A30TR60100	60 x 100 x 3
A30TR4070	40 x 70 x 3
A40TR100200	100 x 200 x 4

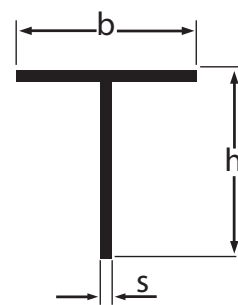

PROFIL EN T EN ALUMINIUM

Référence	b x h x s
A20T2020	20 x 20 x 2
A20T2040	20 x 40 x 2
A20T2525	25 x 25 x 2
A20T3030	30 x 30 x 2
A20T4020	40 x 20 x 2
A30T4040	40 x 40 x 3
A30T40100	40 x 100 x 3
A40T5050	50 x 50 x 4
A40T6060	60 x 60 x 4
A50T60100	60 x 100 x 5
A50T8050	80 x 50 x 5
A40T8080	80 x 80 x 4
A50T10060	100 x 60 x 5

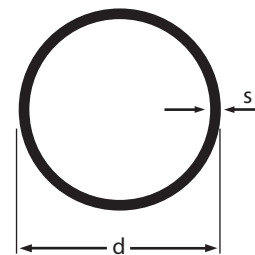
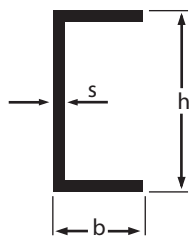
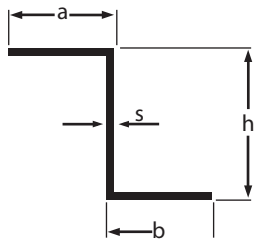

PROFILÉS EN Z EN ALUMINIUM

Référence	a x h x b x s
A20Z151515	15 x 15 x 15 x 2
A20Z154015	15 x 40 x 15 x 2
A20Z202020	20 x 20 x 20 x 2
A30Z252525	25 x 25 x 25 x 3
A30Z304030	30 x 40 x 30 x 3
A30Z303030	30 x 30 x 30 x 3

PROFILÉS EN U EN ALUMINIUM

Référence	b x h x s
A10U101010	10 x 10 x 10 x 1
A20U102010	10 x 20 x 10 x 2
A20U151515	15 x 15 x 15 x 2
A15U151515	15 x 15 x 15 x 1,5
A20U152015	15 x 20 x 15 x 2
A20U153015	15 x 30 x 15 x 2
A20U2010020	20 x 100 x 20 x 2
A20U201520	20 x 15 x 20 x 2
A20U202020	20 x 20 x 20 x 2
A20U202520	20 x 25 x 20 x 2
A20U203020	20 x 30 x 20 x 2
A20U203520	20 x 35 x 20 x 2
A20U204020	20 x 40 x 20 x 2
A20U205020	20 x 50 x 20 x 2
A20U206020	20 x 60 x 20 x 2
A20U208020	20 x 80 x 20 x 2
A20U252525	25 x 25 x 25 x 2
A25U256525	25 x 65 x 25 x 2
A20U302030	30 x 20 x 30 x 2
A20U303030	30 x 30 x 30 x 2
A20U304030	30 x 40 x 30 x 2
A20U305030	30 x 50 x 30 x 2
A30U308030	30 x 80 x 30 x 3
A20U353535	35 x 35 x 35 x 2
A30U4010040	40 x 100 x 40 x 3
A30U4014040	40 x 140 x 40 x 3
A20U402040	40 x 20 x 40 x 2
A20U404040	40 x 40 x 40 x 2
A30U408040	40 x 80 x 40 x 3
A20U455545	45 x 55 x 45 x 2
A20U505050	50 x 50 x 50 x 2
A30U506050	50 x 60 x 50 x 3
A30U606060	60 x 60 x 60 x 3

TUBES RONDS EN ALUMINIUM

Référence	d x s
A10R10	10 x 1
A10R12	12 x 1
A10R15	15 x 1
A15R15	15 x 1,5
A15R16	16 x 1,5
A15R18	18 x 1,5
A15R22	22 x 1,5
A15R28	28 x 1,5
A15R32	32 x 1,5
A20R10	10 x 2
A20R12	12 x 2
A20R120	120 x 2
A20R14	14 x 2
A20R15	15 x 2
A20R16	16 x 2
A20R18	18 x 2
A20R20	20 x 2
A20R25	25 x 2
A20R32	32 x 2
A20R35	35 x 2
A20R42	42 x 2
A20R45	45 x 2
A20R60	60 x 2
A25R22	22 x 2,5
A25R55	55 x 2,5
A30R100	100 x 3
A50R200	200 x 5

Tous ces produits sont livrables suivant vos coloris et finitions. N'hésitez pas à nous communiquer vos RAL et/ou vos poudres.
Liste non exhaustive

PANNEAUX DE REMPLISSAGE

PANNEAUX SANS DÉCOR

Plaques PVC blanc rigide	68
Plaques en mousse adhésive	68
Panneaux sandwich PVC	69
Panneaux sandwich acoustiques PVC	69
Panneaux sandwich lambrissés verticaux	70
Panneaux en PVC expansé	70
Panneaux sandwich parement HPL blanc laquable	71
Panneaux hybrides	71
Panneaux sandwich avec âme aluminium : anti-effraction	71
Panneaux sandwich PVC blanc lambrissé	72
Panneaux sandwich PVC teinté masse	73

PANNEAUX AVEC DÉCOR

Plaques PVC rigides et plaques stratifiées plaxées	74
Plaques en mousse adhésive	74
Panneaux sandwich acoustiques plaxés	75
Panneaux en PVC expansé plaxés	75
Panneaux sandwich plaxés avec parement HPL	76
Panneaux sandwich aluminium satiné et plaxé	77
Panneaux sandwich thermolaqué	77
Tôle aluminium plaxée	77
Panneaux sandwich aluminium plaxés	77
Panneaux de porte de services en HPL lambrissés et plaxés	78

PANNEAUX TECHNIQUES POUR APPLICATIONS AUTRES

Panneaux sandwich polypropylène teinté masse	80
Panneaux résistant au feu M0	80
Panneaux à galandage	81

68

74

80

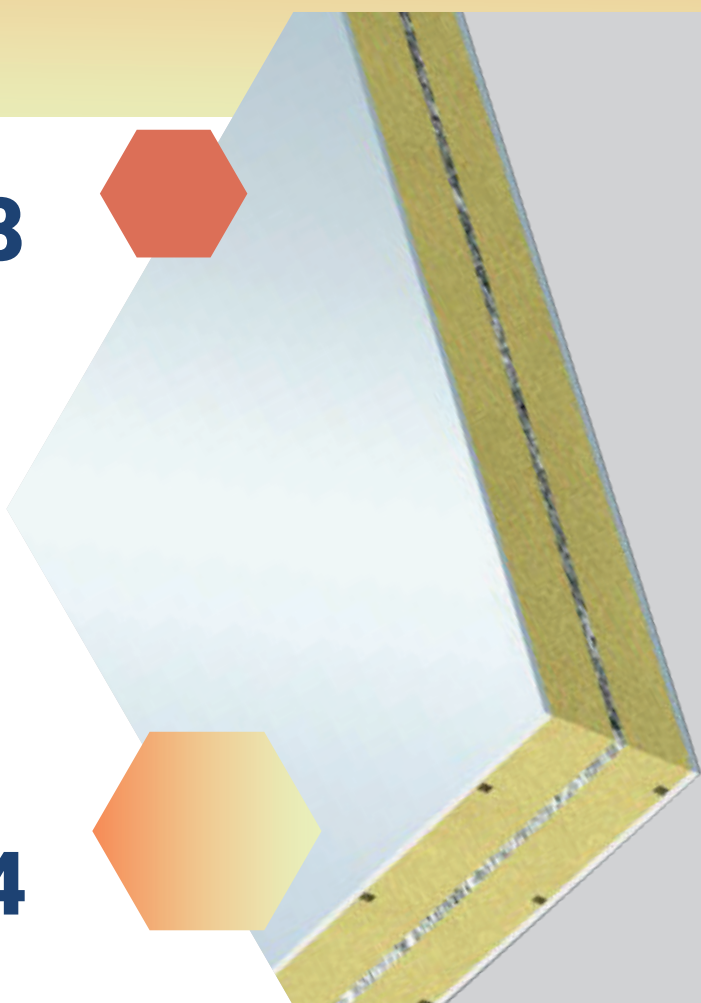

PANNEAUX SANS DÉCOR

PLAQUES PVC BLANC RIGIDE



Point fort

- ✓ Stabilité aux UV

Composition

- PVC rigide épaisseurs variables

Référence	Désignation	Classement COV	Qté palette	Cdt	Tarif brut H.T.
PVCK13150300B	Plaque PVC blanche 1500 x 3000 x 1,3 mm protégé 1 face		50 unités	4,5 m ²	24,04 €/m²
PVCK2150300R	Plaque PVC blanche 1500 x 3000 x 2 mm protégé 1 face		50 unités	4,5 m ²	27,40 €/m²
PVCK3150300R	Plaque PVC blanche 1500 x 3000 x 3 mm protégé 1 face		50 unités	4,5 m ²	39,86 €/m²
PVCK4150300R	Plaque PVC blanche 1500 x 3000 x 4 mm protégé 1 face		50 unités	4,5 m ²	53,52 €/m²
PVCK6150300W	Plaque PVC blanche 1500 x 3000 x 6 mm protégé 1 face		30 unités	4,5 m ²	99,44 €/m²

Autres épaisseurs et dimensions sur demande.

PLAQUES EN MOUSSE ADHÉSIVE

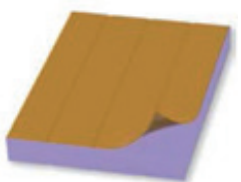

Point fort

- ✓ Fabrication simple de panneau sandwich

Composition

- Mousse XPS épaisseur variable

Référence	Désignation	Classement COV	Qté palette	Cdt	Tarif brut H.T.
HSK-SF17	Plaque Polystyrol 1000 x 3000 x 17 mm pré-adhésivée		/	3 m ²	37,24 €/m²
HSK-SF20	Plaque Polystyrol 1000 x 3000 x 20 mm pré-adhésivée		/	3 m ²	40,28 €/m²
HSK-SF21	Plaque Polystyrol 1000 x 3000 x 21 mm pré-adhésivée		51 unités	3 m ²	43,14 €/m²
HSK-SF24	Plaque Polystyrol 1000 x 3000 x 24 mm pré-adhésivée		45 unités	3 m ²	47,62 €/m²
HSK-SF25	Plaque Polystyrol 1000 x 3000 x 25 mm pré-adhésivée		43 unités	3 m ²	49,46 €/m²
HSK-SF26	Plaque Polystyrol 1000 x 3000 x 26 mm pré-adhésivée		/	3 m ²	50,94 €/m²
HSK-SF30	Plaque Polystyrol 1000 x 3000 x 30 mm pré-adhésivée		/	3 m ²	60,14 €/m²
HSK-SF35	Plaque Polystyrol 1000 x 3000 x 35 mm pré-adhésivée		/	3 m ²	69,64 €/m²
HSK-SF40	Plaque Polystyrol 1000 x 3000 x 40 mm pré-adhésivée		/	3 m ²	75,98 €/m²

Autres épaisseurs et dimensions sur demande.

PANNEAUX SANDWICH PVC (SOUS AVIS TECHNIQUE DU CSTB)



Points forts

- ✓ Panneau sous avis technique
- ✓ Résistance aux UV
- ✓ Sans CFC (chlorofluorocarbures et hydrochlorofluorocarbures)
- ✓ Sécurité des personnes selon normes NF P08-301 et P08-302 pour références PS241530B et PS281530B 

Composition

- PVC rigide épaisseur 1,3 mm
- Mousse XPS épaisseur variable
- PVC rigide épaisseur 1,3 mm





	Référence	Désignation	Classement COV	Qté palette	Cdt	Tarif brut H.T.
En stock	PS101530B	Panneau PVC Blanc 1500 x 3000 x 10 mm		/	4,5 m2	47,50 €/m2
	PS161530B	Panneau PVC Blanc 1500 x 3000 x 16 mm		/	4,5 m2	53,12 €/m2
	PS201530B	Panneau PVC Blanc 1500 x 3000 x 20 mm		/	4,5 m2	88,40 €/m2
En stock	PS241020B	Panneau PVC Blanc 1000 x 2000 x 24 mm		42 unités	2 m2	70,12 €/m2
	PS241530B	Panneau PVC Blanc 1500 x 3000 x 24 mm		45 unités	4,5 m2	67,24 €/m2
	PS281020B	Panneau PVC Blanc 1000 x 2000 x 28 mm		42 unités	2 m2	73,00 €/m2
	PS281530B	Panneau PVC Blanc 1500 x 3000 x 28 mm		40 unités	4,5 m2	67,84 €/m2
	PS301020B	Panneau PVC Blanc 1000 x 2000 x 30 mm		/	2 m2	75,86 €/m2
	PS301530B	Panneau PVC Blanc 1500 x 3000 x 30 mm		/	4,5 m2	75,86 €/m2
	PS321530B	Panneau PVC Blanc 1500 x 3000 x 32 mm		/	4,5 m2	77,76 €/m2
	PS361530B	Panneau PVC Blanc 1500 x 3000 x 36 mm		/	4,5 m2	84,22 €/m2

Autres épaisseurs et dimensions sur demande (38,40,42,44,60,70...)

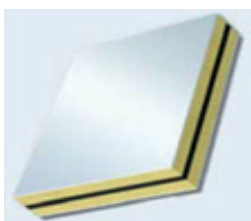
PANNEAUX SANDWICH PVC ACOUSTIQUES (SOUS AVIS TECHNIQUE DU CSTB)



Points forts

- ✓ Panneau sous avis technique
- ✓ Affaiblissement acoustique certifié 37db (-1;-3) 
- ✓ Sans CFC (chlorofluorocarbures et hydrochlorofluorocarbures)
- ✓ Sécurité des personnes selon normes NF P08-301 et P08-302 

Composition

- PVC rigide épaisseur 1,5 mm
- Mousse XPS épaisseur variable
- Masse lourde épaisseur 4 mm
- Mousse XPS épaisseur variable
- PVC rigide épaisseur 1,5 mm



	Référence	Désignation	Classement COV	Cdt	Tarif brut H.T.
En stock	37PAC281020B	Pan. PVC 37 db 1000 x 2000 x 28 mm AT CSTB 6/16-2330 et NF P08-302		2 m2	217,28 €/m2
	37PAC281530B	Pan. PVC 37 db 1500 x 3000 x 28 mm AT CSTB 6/16-2330 et NF P08-302		4,5 m2	217,28 €/m2

INFO

Tous nos panneaux ci-dessus sont utilisables en remplissage sous parclose, soubassement et allège.

PANNEAUX SANDWICH LAMBRISÉS VERTICAUX (SOUS AVIS TECHNIQUE DU CSTB)

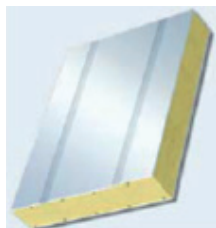

Points forts

- ✓ Panneau sous avis technique
- ✓ Résistance aux UV
- ✓ Sans CFC (chlorofluorocarbures et hydrochlorofluorocarbures)

Composition

- PVC rainuré épaisseur 2,5 mm
- Mousse XPS épaisseur variable
- PVC rigide épaisseur 1,5 mm
- ou PVC rainuré épaisseur 2,5 mm



Modèle		Référence	Désignation	Classement COV	Cdt	Prit brut HT au m ²
Face 1 intérieur	Face 2 extérieur					
	Blanc 2 faces	1PS24100215L	Panneau 1000 x 2150 x 24 mm		2,15 m ²	144,06 €/m²
		1PS241530L	Panneau 1500 x 3000 x 24 mm		4,5 m ²	144,06 €/m²
		1PS28100215L	Panneau 1000 x 2150 x 28 mm		2,15 m ²	149,82 €/m²
		1PS281530L	Panneau 1500 x 3000 x 28 mm		4,5 m ²	149,82 €/m²
	Blanc 2 faces	2PS24100215L	Panneau 1000 x 2150 x 24 mm		2,15 m ²	179,28 €/m²
		2PS241530L	Panneau 1500 x 3000 x 24 mm		4,5 m ²	179,28 €/m²
		2PS28100215L	Panneau 1000 x 2150 x 28 mm		2,15 m ²	185,02 €/m²
		2PS281530L	Panneau 1500 x 3000 x 28 mm		4,5 m ²	185,02 €/m²

Autres épaisseurs sur demande.

PANNEAUX PVC EXPANSÉ

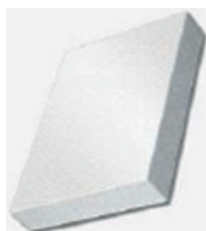

Points forts

- ✓ Résistance au feu M1 pour les épaisseurs 10, 13, 19 et 24 mm
- ✓ Sécurité des personnes selon normes NF P08-301 et P08-302 pour références COPK24125300V et COPK28125300V



Composition

- PVC expansé épaisseur variable

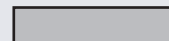

Référence	Désignation	Classement COV	Qté palette	Cdt	Tarif brut H.T.
COPK10150300V	Panneau blanc en PVC expansé protégé 1 face 1500 x 3000 x 10 mm		40 unités	4,50 m ²	59,90 €/m²
COPK13125300W	Panneau blanc en PVC expansé protégé 1 face 1250 x 3000 x 13 mm		20 unités	3,75 m ²	113,20 €/m²
COPK15125300V	Panneau blanc en PVC expansé protégé 1 face 1250 x 3000 x 15 mm		30 unités	3,75 m ²	114,40 €/m²
COPK19125300V	Panneau blanc en PVC expansé protégé 1 face 1250 x 3000 x 19 mm		20 unités	3,75 m ²	121,66 €/m²
COPK24125300V	Panneau blanc en PVC expansé protégé 1 face 1250 x 3000 x 24 mm		20 unités	3,75 m ²	169,66 €/m²
COPK28125300V	Panneau blanc en PVC expansé protégé 1 face 1250 x 3000 x 28 mm		15 unités	3,75 m ²	195,12 €/m²

Autres épaisseurs et dimensions sur demande.

INFO

Tous nos panneaux ci-dessus sont utilisables en remplissage sous parclose, soubassement et allège.

PANNEAU SANDWICH PAREMENT HPL BLANC POUR LAQUAGE



Points forts

- ✓ Parement laquable par vos soins dans le coloris de votre choix
- ✓ Résistance aux intempéries et UV

Composition



- Plaque stratifiée laquable ép 2 mm
- Mousse isolante épaisseur variable
- Plaque stratifiée laquable ép 2 mm

Référence	Désignation	Qté palette	Cdt	Tarif brut H.T.
PS2813003050HPL	Panneau sandwich HPL 1300 x 3050 x 28 mm	40 unités	3,965 m ²	Prix sur demande

Autres épaisseurs et dimensions sur demande.

PANNEAU HYBRIDE



Points forts

- ✓ Parement laquable par vos soins dans le coloris de votre choix
- ✓ Résistance aux UV et aux intempéries

Composition



- Plaque stratifiée laquable 2 mm
- Mousse isolante épaisseur variable
- PVC rigide épaisseur 1,5 mm

Référence	Désignation	Qté palette	Cdt	Tarif brut H.T.
PS28115305HPL_PVC	Panneau 1150x3050x28 mm HPL blanc laquable/ 1 face PVC blanc 9016	40 unités	3,51 m ²	Prix sur demande

Autres épaisseurs et dimensions sur demande.

PANNEAUX SANDWICH AVEC ÂME ALUMINIUM : ANTI-EFFRACTION

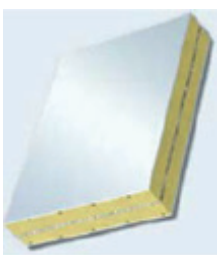

Point fort

- ✓ Résistant à l'effraction



Composition



- PVC rigide épaisseur 1,5 mm
- Mousse XPS
- Ame aluminium épaisseur 1 mm
- Mousse XPS
- PVC rigide épaisseur 1,5 mm

Référence	Désignation	Classement COV	Cdt	Tarif brut H.T.
PSA241020B	Panneau sandwich 1000 x 2000 x 24 mm avec âme aluminium		2 m ²	186,12 €/m ²
PSA241530B	Panneau sandwich 1500 x 3000 x 24 mm avec âme aluminium		4,5 m ²	186,12 €/m ²
PSA281020B	Panneau sandwich 1000 x 2000 x 28 mm avec âme aluminium		2 m ²	190,18 €/m ²
PSA281530B	Panneau sandwich 1500 x 3000 x 28 mm avec âme aluminium		4,5 m ²	190,18 €/m ²

INFO

Tous nos panneaux ci-dessus sont utilisables en remplissage sous parclose, soubassement et allège.

PANNEAUX SANDWICH PVC BLANC LAMBRISSÉ ÉPAISSEUR 24 ET 28 MM



Points forts

- ✓ 5 designs livrables
- ✓ Nouveauté panneau livrable en format 1500 x 3000 mm

Composition

- PVC rainuré laqué épaisseur 2 mm
- Mousse isolante épaisseur variable
- PVC rigide épaisseur 1,5 mm
- ou PVC rainuré épaisseur 2 mm



PROFONDEUR RAINURE 1 MM
Côté rainuré laqué



Arête de poisson
sans rainure centrale



Arête de poisson



Diagonale droite



Diagonale gauche



Horizontal

Modèle		Référence	Désignation	Classement COV	Cdt	Prit brut HT au m ²	Prix brut HT au panneau								
Face 1 intérieur	Face 2 extérieur														
		1PS2410002000_NR2	Panneau PVC blanc lambrissé 1 face / 1 face lisse 1000 x 2000 mm		2,0 m ²	258,04 €/m ²	516,08 €/p								
		1PS2810002000_NR2				261,62 €/m ²	523,24 €/p								
		1PS2410002000_NR3			Panneau PVC blanc lambrissé 1 face / 1 face lisse 1000 x 2000 mm		2,0 m ²	258,04 €/m ²	516,08 €/p						
		1PS2810002000_NR3						261,62 €/m ²	523,24 €/p						
		1PS2410002000_NR4					Panneau PVC blanc lambrissé 1 face / 1 face lisse 1000 x 2000 mm		2,0 m ²	258,04 €/m ²	516,08 €/p				
		1PS2810002000_NR4								261,62 €/m ²	523,24 €/p				
		1PS2410002000_NR5							Panneau PVC blanc lambrissé 1 face / 1 face lisse 1000 x 2000 mm		2,0 m ²	258,04 €/m ²	516,08 €/p		
		1PS2810002000_NR5										261,62 €/m ²	523,24 €/p		
		2PS2410002000_NR2									Panneau PVC blanc 2 faces lambrissées 1000 x 2000 mm		2,0 m ²	384,14 €/m ²	768,28 €/p
		2PS2810002000_NR2												391,86 €/m ²	783,72 €/p
		2PS2410002000_NR3	Panneau PVC blanc 2 faces lambrissées 1000 x 2000 mm										2,0 m ²	384,14 €/m ²	768,28 €/p
		2PS2810002000_NR3												391,86 €/m ²	783,72 €/p
		2PS2410002000_NR4/5			Panneau PVC blanc 2 faces lambrissées 1000 x 2000 mm								2,0 m ²	384,14 €/m ²	768,28 €/p
		2PS2810002000_NR4/5												391,86 €/m ²	783,72 €/p

PANNEAUX SANDWICH PVC TEINTÉ MASSE 24 ET 28 MM



Points forts

- ✓ Parement teinté masse
- ✓ Résistance aux intempéries et UV

Composition

- Plaque PVC teinté masse ep 1,5mm
- Mousse isolante épaisseur variable
- Plaque PVC teinté masse ep 1,5mm



Référence	Désignation	Cdt	Tarif brut H.T.
PS241530 -1013	Panneau sandwich 1500x3000x24 mm PVC teinté masse 1013	4.5 m ²	Prix sur demande
PS241530 - 1015	Panneau sandwich 1500x3000x24 mm PVC teinté masse 1015	4.5 m ²	Prix sur demande
PS241530 - 7035	Panneau sandwich 1500x3000x24 mm PVC teinté masse 7035	4.5 m ²	Prix sur demande
PS241530 - 7047(PF)	Panneau sandwich 1500x3000x24 mm PVC teinté masse 7047 PF	4.5 m ²	Prix sur demande
PS241530 - 9001	Panneau sandwich 1500x3000x24 mm PVC teinté masse 9001	4.5 m ²	Prix sur demande
PS281530 -1013	Panneau sandwich 1500x3000x28 mm PVC teinté masse 1013	4.5 m ²	Prix sur demande
PS281530 -1015	Panneau sandwich 1500x3000x28 mm PVC teinté masse 1015	4.5 m ²	Prix sur demande
PS281530 -7035	Panneau sandwich 1500x3000x28 mm PVC teinté masse 7035	4.5 m ²	Prix sur demande
PS281530 -7047(PF)	Panneau sandwich 1500x3000x28 mm PVC teinté masse 7047 PF	4.5 m ²	Prix sur demande
PS281530 -9001	Panneau sandwich 1500x3000x28 mm PVC teinté masse 9001	4.5 m ²	Prix sur demande

En stock

INFO

*Un projet ? Une question ?
N'hésitez pas à nous consulter pour toutes demandes particulières*

PANNEAUX AVEC DÉCOR

PLAQUES PVC RIGIDES ET STRATIFIÉES PLAXÉES



Points forts

- ✓ Fabrication simple de panneau sandwich
- ✓ Résistance aux intempéries et UV

Composition

- Plaque stratifiée filmée avec décor épaisseur 2 mm
- ou Plaque PVC filmée avec décor épaisseur 4 mm

Référence	Désignation	Classement COV	Cdt	Tarif brut H.T.
HPLR29502150	Plaque HPL 950 x 2150 x 2 mm plaxée 1 face (utilisation extérieure)		2,043 m ²	119,48 €/m²
HPLR2130305	Plaque HPL 1300 x 3050 x 2 mm plaxée 1 face (utilisation extérieure)		3,965 m ²	119,48 €/m²
PVCR41030BR	Plaque PVC brune 1000 x 3000 x 4 mm plaxée 1 face		3 m ²	170,40 €/m²

PLAQUES EN MOUSSE ADHÉSIVE

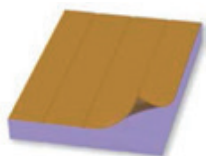

Point fort

- ✓ Fabrication simple de panneau sandwich

Composition

- Mousse XPS épaisseurs variables

Référence	Désignation	Classement COV	Qté palette	Cdt	Tarif brut H.T.
HSK-SF17	Plaque polystyrol 1000 x 3000 x 17 mm pré-adhésivée		/	3 m ²	37,24 €/m²
HSK-SF20	Plaque polystyrol 1000 x 3000 x 20 mm pré-adhésivée		/	3 m ²	40,28 €/m²
HSK-SF21	Plaque polystyrol 1000 x 3000 x 21 mm pré-adhésivée		51 unités	3 m ²	43,14 €/m²
HSK-SF24	Plaque polystyrol 1000 x 3000 x 24 mm pré-adhésivée		45 unités	3 m ²	47,62 €/m²
HSK-SF25	Plaque polystyrol 1000 x 3000 x 25 mm pré-adhésivée		43 unités	3 m ²	49,46 €/m²
HSK-SF26	Plaque polystyrol 1000 x 3000 x 26 mm pré-adhésivée		/	3 m ²	50,94 €/m²
HSK-SF30	Plaque polystyrol 1000 x 3000 x 30 mm pré-adhésivée		/	3 m ²	60,14 €/m²
HSK-SF35	Plaque polystyrol 1000 x 3000 x 35 mm pré-adhésivée		/	3 m ²	69,64 €/m²
HSK-SF40	Plaque polystyrol 1000 x 3000 x 40 mm pré-adhésivée		/	3 m ²	75,98 €/m²

En stock

Autres épaisseurs et dimensions sur demande.

PANNEAUX SANDWICH ACOUSTIQUES PLAXÉS (SOUS AVIS TECHNIQUE DU CSTB) AVIS 
TECHNIQUE

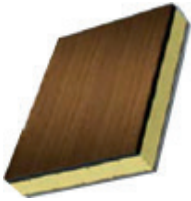

Points forts

- ✓ Panneau sous avis technique
- ✓ Affaiblissement acoustique certifié 37db (-1;-3)
- ✓ Résistance aux UV
- ✓ Sans CFC (chlorofluorocarbyres et HCFC hydrochlorofluorocarbuures)



Composition



- Plaque stratifiée filmée avec décor épaisseur 2 mm
- Masse lourde épaisseur 4 mm
- Mousse XPS épaisseur variable
- Plaque stratifiée filmée avec décor ou blanche épaisseur 2 mm

Référence	Désignation	Classement COV	Cdt	Tarif brut H.T.	
<i>Plaxés 1 face (37 db)</i>					
38PAC1R249002150	Panneau acoustique 900 x 2150 x 24 mm plaxé 1 face		1,935 m2	319,78 €/m2	
38PAC1R289002150	Panneau acoustique 900 x 2150 x 28 mm plaxé 1 face		1,935 m2	326,96 €/m2	
<i>Plaxés 2 face (37 db)</i>					
38PAC2R249002150	Panneau acoustique 900 x 2150 x 24 mm plaxé 2 faces		1,935 m2	362,80 €/m2	
38PAC2R289002150	Panneau acoustique 900 x 2150 x 28 mm plaxé 2 faces		1,935 m2	369,98 €/m2	

Sur demande :

- Autres épaisseurs, dimensions et découpes
- D'autres valeurs/affaiblissements acoustiques possibles
- Etude et chiffrage spécifique pour chantier

PANNEAU PVC EXPANSÉ PLAXÉ



Point fort

- ✓ Large choix de décor (environ 200 teintes)

Composition



- PVC expansé avec décor

Référence	Désignation	Classement COV	Cdt	Tarif brut H.T.
COPK101030R1	Panneau PVC expansé 1250 x 3000 x 10 mm plaxé 1 face		3,75 m ²	209,40 €/m²

PANNEAUX SANDWICH PLAXÉS AVEC PAREMENT HPL (SOUS AVIS TECHNIQUE DU CSTB)

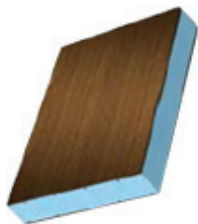

Points forts

- ✓ Panneau sous avis technique
- ✓ Résistance aux UV et intempéries
- ✓ Sans CFC (chlorofluorocarbures et hydrochlorofluorocarbures)
- ✓ + de 200 décors livrables sans plus-value

Composition



- Plaque stratifiée filmée avec décor épaisseur 2 mm
- Mousse XPS épaisseur variable
- Plaque stratifiée filmée avec décor ou blanche épaisseur 2 mm

Référence	Désignation	Classement COV	Qté palette	Cdt	Tarif brut H.T.	
<i>Plaxés 1 face, petit format</i>						
1R249002150	Panneau sandwich 900 x 2150 x 24 mm plaxé 1 face		40 unités	1,935 m ²	208,08 €/m ²	
1R289002150	Panneau sandwich 900 x 2150 x 28 mm plaxé 1 face		40 unités	1,935 m ²	214,94 €/m ²	
1R309002150	Panneau sandwich 900 x 2150 x 30 mm plaxé 1 face		/	1,935 m ²	218,40 €/m ²	
1R329002150	Panneau sandwich 900 x 2150 x 32 mm plaxé 1 face		/	1,935 m ²	221,86 €/m ²	
1R369002150	Panneau sandwich 900 x 2150 x 36 mm plaxé 1 face		/	1,935 m ²	228,72 €/m ²	
1R449002150	Panneau sandwich 900 x 2150 x 44 mm plaxé 1 face		/	1,935 m ²	242,56 €/m ²	
<i>Plaxés 1 face, grand format</i>						
1R2411503050	Panneau sandwich 1150 x 3050 x 24 mm plaxé 1 face		40 unités	3,51 m ²	208,08 €/m ²	
1R2811503050	Panneau sandwich 1150 x 3050 x 28 mm plaxé 1 face		40 unités	3,51 m ²	214,94 €/m ²	
1R3011503050	Panneau sandwich 1150 x 3050 x 30 mm plaxé 1 face		/	3,51 m ²	218,40 €/m ²	
1R3211503050	Panneau sandwich 1150 x 3050 x 32 mm plaxé 1 face		/	3,51 m ²	221,86 €/m ²	
1R3611503050	Panneau sandwich 1150 x 3050 x 36 mm plaxé 1 face		/	3,51 m ²	228,72 €/m ²	
1R4411503050	Panneau sandwich 1150 x 3050 x 44 mm plaxé 1 face		/	3,51 m ²	242,56 €/m ²	
<i>Plaxés 1 face, format spécifique</i>						
1R2413003050W	Panneau sandwich 1300 x 3050 x 24 mm plaxé 1 face	/	3,965 m ²	208,08 €/m ²		
1R2813003050	Panneau sandwich 1300 x 3050 x 28 mm plaxé 1 face	/	3,965 m ²	214,94 €/m ²		
<i>Plaxés 2 faces, petit format</i>						
2R249002150	Panneau sandwich 900 x 2150 x 24 mm plaxé 2 faces	40 unités	1,935 m ²	256,10 €/m ²		
2R289002150W	Panneau sandwich 900 x 2150 x 28 mm plaxé 2 faces	40 unités	1,935 m ²	263,72 €/m ²		
2R309002150	Panneau sandwich 900 x 2150 x 30 mm plaxé 2 faces	/	1,935 m ²	267,18 €/m ²		
2R329002150	Panneau sandwich 900 x 2150 x 32 mm plaxé 2 faces	/	1,935 m ²	270,60 €/m ²		
2R369002150	Panneau sandwich 900 x 2150 x 36 mm plaxé 2 faces	/	1,935 m ²	277,52 €/m ²		
2R449002150	Panneau sandwich 900 x 2150 x 44 mm plaxé 2 faces	/	1,935 m ²	291,34 €/m ²		
<i>Plaxés 2 faces, grand format</i>						
2R2411503050W	Panneau sandwich 1150 x 3050 x 24 mm plaxé 2 faces	40 unités	3,51 m ²	256,10 €/m ²		
2R2811503050W	Panneau sandwich 1150 x 3050 x 28 mm plaxé 2 faces	40 unités	3,51 m ²	263,72 €/m ²		
2R3011503050	Panneau sandwich 1150 x 3050 x 30 mm plaxé 2 faces	/	3,51 m ²	267,18 €/m ²		
2R3211503050	Panneau sandwich 1150 x 3050 x 32 mm plaxé 2 faces	/	3,51 m ²	270,60 €/m ²		
2R3611503050	Panneau sandwich 1150 x 3050 x 36 mm plaxé 2 faces	/	3,51 m ²	277,52 €/m ²		
2R4411503050	Panneau sandwich 1150 x 3050 x 44 mm plaxé 2 faces	/	3,51 m ²	291,34 €/m ²		
<i>Plaxés 2 faces, format spécifique</i>						
2R2413003050	Panneau sandwich 1300 x 3050 x 24 mm plaxé 2 faces	/	3,965 m ²	256,10 €/m ²		
2R2813003050	Panneau sandwich 1300 x 3050 x 28 mm plaxé 2 faces	/	3,965 m ²	263,72 €/m ²		

Autres épaisseurs , découpes, études et chiffrage spécifiques sur demande.

PANNEAU SANDWICH ALUMINIUM THERMOLAQUÉ ET PLAXÉ

PANNEAUX SANDWICH THERMOLAQUÉ (SOUS AVIS TECHNIQUE DU CSTB)



Points forts

- ✓ Panneau sous avis technique sur demande
- ✓ Sans CFC (chlorofluorocarbures et hydrochlorofluorocarbures)
- ✓ Choix de couleurs et de l'aspect de surface

Composition

- Plaque aluminium thermolaquée épaisseur 1 mm
- Mousse XPS épaisseur variable
- Plaque aluminium thermolaquée épaisseur 1 mm

Référence	Désignation	Classement COV	Cdt	Tarif brut H.T.
APS24150300_RAL*	Panneau sandwich aluminium 1500 x 3000 x 24 thermolaqué		4,5 m ²	Prix sur demande
APS28150300_RAL*	Panneau sandwich aluminium 1500 x 3000 x 28 thermolaqué		4,5 m ²	Prix sur demande

*Le RAL et la finition (MAT/SATINE ou BRILLANT ou FINE STRUCTURE) sont à préciser pour toutes demandes. Nous avons également la possibilité de réaliser des panneaux avec un numéro de poudre spécifique.

TÔLE ALUMINIUM PLAXÉE



Points forts

- ✓ Fabrication simple de panneaux sandwich
- ✓ Résistance aux UV et intempéries
- ✓ Large choix de décor (environ 200 teintes)

Composition

- Tôle aluminium filmée avec décor épaisseur 1,5 mm

Référence	Désignation	Classement COV	Cdt	Tarif brut H.T.
AR1513003000P	Tôle aluminium 1300 x 3000 x 1,5 mm plaxée 1 face		3,90 m ²	154,66 €/m ²

Autre format livrable 1000 x 2000 mm.

PANNEAUX SANDWICH ALUMINIUM PLAXÉS

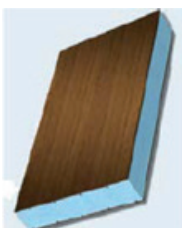

Points forts

- ✓ Sans CFC (chlorofluorocarbures et HCFC hydrochlorofluorocarbures)
- ✓ Résistance aux UV et intempéries
- ✓ Large choix de décor (environ 200 teintes)

Composition

- Plaque aluminium filmée avec décor épaisseur 1,5 mm
- Mousse XPS épaisseur variable
- Plaque aluminium filmée avec décor épaisseur 1,5 mm

Référence	Désignation	Classement COV	Cdt	Tarif brut H.T.
A2R2410002000	Panneau sandwich alu 1000 x 2000 x 24 mm plaxé 2 faces		2 m ²	304,90 €/m ²
A2R24130300	Panneau sandwich alu 1300 x 3000 x 24 mm plaxé 2 faces		3,90 m ²	304,90 €/m ²

Livrable en 28 mm et autres épaisseurs sur demande.

PANNEAUX DE PORTES DE SERVICES EN HPL LAMBRISSÉS ET PLAXÉS : 950 X 2150 MM ÉPAISSEUR 24 ET 28 MM*



Points forts

- ✓ 6 designs disponibles
- ✓ Nouveauté : Panneau disponible en format 1300 x 3050 mm

Composition



- Plaque stratifiée rainurée et filmée avec décor ép. 2 mm
- Mousse isolante épaisseur variable
- Plaque stratifiée blanche ou filmée avec décor ép. 2 mm
- Plaque stratifiée rainurée et/ou filmée avec décor ép. 2 mm

* Pas de coupe à mesure

Designs au choix pour les panneaux plaxés en HPL

PROFONDEUR RAINURE 1 MM



Arête de poisson
sans rainure centrale



Arête de poisson



Diagonale droite



Diagonale gauche



Horizontal



Vertical



Modèle			Référence	Désignation	Classement COV	Cdt*	Prit brut HT au m ²
Face 1 intérieur	Face 2 extérieur						
		Blanc face 1/ plaxé face 2	1R1LHPL249502150 1R1LHPL289502150	Panneau 950 x 2150 x 24 mm Panneau 950 x 2150 x 28 mm		2,043 m ²	477,50 €/m² 491,46 €/m²
		Plaxé 2 faces	2PS1LHPL249502150 2PS1LHPL289502150	Panneau 950 x 2150 x 24 mm Panneau 950 x 2150 x 28 mm			2,043 m ²
		Blanc face 1/ plaxé face 2	1R2LHPL249502150 1R2LHPL289502150	Panneau 950 x 2150 x 24 mm Panneau 950 x 2150 x 28 mm		2,043 m ²	556,62 €/m² 569,94 €/m²
		Plaxé 2 faces	2PS2RLHPL249502150 2PS2RLHPL289502150	Panneau 950 x 2150 x 24 mm Panneau 950 x 2150 x 28 mm		2,043 m ²	589,22 €/m² 602,50 €/m²
		Blanc face 1/ plaxé face 2	1R1LHPL2495215_NR2 1R1LHPL2895215_NR2	Panneau 950 x 2150 x 24 mm Panneau 950 x 2150 x 28 mm		2,043 m ²	477,50 €/m² 491,46 €/m²
		Plaxé 2 faces	2PS1LHPL2495215_NR2 2PS1LHPL2895215_NR2	Panneau 950 x 2150 x 24 mm Panneau 950 x 2150 x 28 mm		2,043 m ²	508,18 €/m² 522,04 €/m²
		Blanc face 1/ plaxé face 2	1R2LHPL2495215_NR2 1R2LHPL2895215_NR2	Panneau 950 x 2150 x 24 mm Panneau 950 x 2150 x 28 mm		2,043 m ²	556,62 €/m² 569,94 €/m²
		Plaxé 2 faces	2PS2RLHPL2495215_2 2PS2RLHPL2895215_2	Panneau 950 x 2150 x 24 mm Panneau 950 x 2150 x 28 mm		2,043 m ²	589,22 €/m² 602,50 €/m²
		Blanc face 1/ plaxé face 2	1R1LHPL2495215_NR4 1R1LHPL2895215_NR4	Panneau 950 x 2150 x 24 mm Panneau 950 x 2150 x 28 mm		2,043 m ²	477,50 €/m² 491,46 €/m²
		Plaxé 2 faces	2PS1LHPL2495215_NR4 2PS1LHPL2895215_NR4	Panneau 950 x 2150 x 24 mm Panneau 950 x 2150 x 28 mm		2,043 m ²	508,18 €/m² 522,04 €/m²
		Blanc face 1/ plaxé face 2	1R1LHPL2495215_NR5 1R1LHPL2895215_NR5	Panneau 950 x 2150 x 24 mm Panneau 950 x 2150 x 28 mm		2,043 m ²	477,50 €/m² 491,46 €/m²
		Plaxé 2 faces	2PS1LHPL2495215_NR5 2PS1LHPL2895215_NR5	Panneau 950 x 2150 x 24 mm Panneau 950 x 2150 x 28 mm		2,043 m ²	508,18 €/m² 522,04 €/m²
		Blanc face 1/ plaxé face 2	1R2LHPL2495215_4/5 1R2LHPL2895215_4/5	Panneau 950 x 2150 x 24 mm Panneau 950 x 2150 x 28 mm		2,043 m ²	556,62 €/m² 569,94 €/m²
		Plaxé 2 faces	2PS2RLHPL2495215_4/5 2PS2RLHPL2895215_4/5	Panneau 950 x 2150 x 24 mm Panneau 950 x 2150 x 28 mm		2,043 m ²	589,22 €/m² 602,50 €/m²
		Blanc face 1/ Plaxé face 2	1R1LHPL2495215_NR3 1R1LHPL2895215_NR3	Panneau 950 x 2150 x 24 mm Panneau 950 x 2150 x 28 mm		2,043 m ²	477,50 €/m² 491,46 €/m²
		Plaxé 2 faces	2PS1LHPL2495215_3 2PS1LHPL2895215_3	Panneau 950 x 2150 x 24 mm Panneau 950 x 2150 x 28 mm		2,043 m ²	508,18 €/m² 522,04 €/m²
		Blanc face 1/ plaxé face 2	1R2LHPL2495215_NR3 1R2LHPL2895215_NR3	Panneau 950 x 2150 x 24 mm Panneau 950 x 2150 x 28 mm		2,043 m ²	556,62 €/m² 569,94 €/m²
		Plaxé 2 faces	2PS2RLHPL2495215_3 2PS2RLHPL2895215_3	Panneau 950 x 2150 x 24 mm Panneau 950 x 2150 x 28 mm		2,043 m ²	589,22 €/m² 602,50 €/m²

PANNEAUX SANDWICH POLYPROPYLENE TEINTÉ MASSE EN 28 MM



Points forts

- ✓ Résistance aux UV
- ✓ Léger
- ✓ Bonne isolation thermique
- ✓ Résistance à la chaleur et plage d'utilisation supérieure au PVC

Composition



- Polypropylène rigide ép. 1,5 mm
- Mousse isolante épaisseur variable
- Polypropylène rigide ép. 1,5 mm

Référence	Désignation	Cdt	Tarif brut H. T.
PS281530SL_1013	Panneau sandwich technique 1500 x 3000 x 28 mm en beige 1013	4,5 m ²	Prix sur demande
PS281530SL_1015	Panneau sandwich technique 1500 x 3000 x 28 mm en ivoire 1015	4,5 m ²	Prix sur demande
PS281530SL_7035	Panneau sandwich technique 1500 x 3000 x 28 mm en gris clair 7035	4,5 m ²	Prix sur demande
PS281530SL_7047	Panneau sandwich technique 1500 x 3000 x 28 mm en gris 7047	4,5 m ²	Prix sur demande

Livable en 24 mm et d'autres épaisseurs sur demande.

PANNEAU RÉSISTANT AU FEU = M0

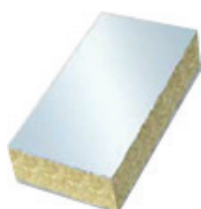

Point fort

- ✓ Résistance au feu certifiée A2-s1 , d0=M0

Composition

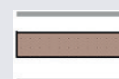

- Plaque aluminium thermolaquée épaisseur 1 mm
- Laine minérale épaisseur variable
- Plaque aluminium thermolaquée épaisseur 1 mm

Référence	Désignation	Cdt	Tarif brut H. T.
APS28LM15003000	Panneau sandwich 1500 x 3000 28 mm résistant au feu	4,5 m ²	Prix sur demande

Une urgence ? SOS - N'hésitez pas à nous contacter au +33 (0)3 87 29 90 07

PANNEAUX À GALANDAGE

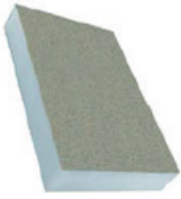

Points forts

- ✓ Utilisation pour menuiserie à galandage
- ✓ Isolant, léger, rigide et imputrescible
- ✓ Découpe facile au cutter ou scie manuelle

Composition



- Revêtement de surface spécifique
- Mousse XPS
- Revêtement de surface spécifique

Le principe de la baie coulissante à galandage permet de faire glisser les vantaux ouverts dans les murs, cela permet d'ouvrir et de gagner un maximum de lumière et d'avoir la sensation d'être à l'extérieur du jardin.

Ces panneaux permettent d'augmenter fortement l'isolation à l'intérieur de la menuiserie et les avantages sont nombreux :

- Isolant léger, très haute performance, rigide et imputrescible
- Panneau fonctionnel, peut être enduit ou peint
- Se découpe facilement à la scie à main ou au cutter
- Epaisseur de 10 à 80 mm

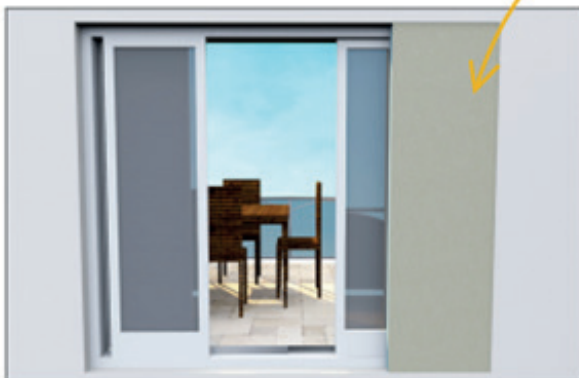
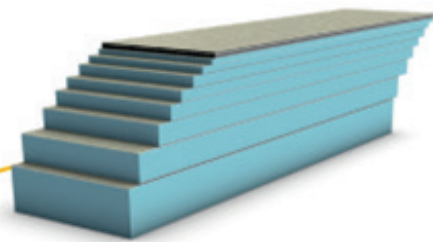

Référence	Désignation	Epaisseur	Cdt par palette	Tarif brut H.T.
PG2026001200	Panneau de construction pour menuiserie à galandage format 2600 x 1200mm	20 mm	48	Prix sur demande
PG2526001200		25 mm	38	
PG3026001200		30 mm	30	
PG3526001200		35 mm	27	
PG4026001200		40 mm	24	
PG6026001200		60 mm	16	
PG8026001200		80 mm	12	

ACCESSOIRES



83

Ciseaux à plats et lames,
produits de nettoyage,
colles, divers

87









Cales de vitrage

89

Cales d'assise, vis plots,
coins soudables et levier
lève glace.

PRODUITS DE NETTOYAGE ET COLLES

PRODUITS SPÉCIFIQUES PVC BLANC

NETTOYANT	 <p>S5.1 Nettoyant professionnel abrasif antistatique et anti UV Pour profilés en PVC blanc. Attaque le PVC en surface pour éliminer les incrustations profondes et les petites rayures. Cdt : Carton de 10 flacons de 1L</p>	 <p>S10.1 Nettoyant professionnel antistatique et anti UV Pour profilés en PVC blanc. Elimine les salissures normales, les traces de carbone, de silicone et de mousse fraîchement appliquées. Cdt : Différents conditionnements possibles</p>
LAIT DE NETTOYAGE	 <p>147801L : Lait de nettoyage à usage domestique sans solvant et sans phosphate Pour un nettoyage efficace avec peu d'effort des profilés en PVC BLANC. Les profilés sont non seulement nettoyés mais également mieux protégés grâce à un additif anti-UV et antistatique qui évite l'accumulation de poussières. Il enlève les marques de carbone, les graisses, les résidus huileux, les impuretés ménagères... Il est anti-bactérien et écologique car bio dégradable. Possibilité de personnalisation sur demande.</p> 	
COLLES	 <p>KF_TRANS P : Colle translucide pour collage à froid PVC/PVC</p>	 <p>KF_BLANC P : Colle blanche pour collage à froid PVC/PVC</p>
KIT DE REPARATION	 <p>REPA_SET : Kit de réparation et rebouchage pour PVC BLANC Produit bi-composant de réparation (liquide + poudre) pour éliminer en surface les rayures accidentelles profondes sur les profilés blanc exclusivement. La pâte de réparation est stabilisée aux UV. La nuance de blanc (9010 – 9016) est adaptée aux gammes de profilés PVC (merci de nous préciser la gamme utilisée à la commande) Cdt : Set résine + durcisseur en carton individuel</p>	
LAIT DE DEJAUNISSEMENT	 <p>200002_7 : Lait déjaunissant pour PVC BLANC Le kit complet pour éliminer le jaunissement sur PVC blanc en deux étapes. Utilisable sur fenêtres, portes, volets en PVC et autres surfaces blanches dures en PVC. L'ensemble se compose de deux produits: d'une part, le nettoyant spécial pour éliminer le jaunissement. D'autre part, le nettoyant intensif pour le post-traitement / scellement de la surface traitée, pour qu'il soit à nouveau protégé et que le nouveau blanc soit conservé longtemps. Livré en kit avec 2 chiffons</p>	
FICHES DE DONNEES DE SECURITE SUR DEMANDE		





Référence	Désignation	Contenant	Cdt	Tarif brut H.T.
S5.1	Solvant abrasif nettoyant et antistatique pour PVC blanc	1 l	Unité ou carton de 10	14,52 €/l
S10.1	Solvant nettoyant et antistatique pour PVC blanc	1 l	Unité ou carton de 10	14,52 €/l
S10.10	Solvant nettoyant et antistatique pour PVC blanc	10 l	/	13,30 €/l
S10.30	Solvant nettoyant et antistatique pour PVC blanc	30 l	/	12,08 €/l
147801L	Lait de nettoyage sans solvant et sans phosphate pour PVC blanc	0,5 l	Unité ou carton de 20	10,72 €/pce
200750*	Mini-set blanc : lait (100) + agent joints (50) + huile ferrures (20)	Pièce	Unité ou carton de 50	18,32 €/pce
200760*	Maxi-set : lait (500) + agent joints (100) + huile ferrures (100)	Pièce	Unité ou carton de 20	30,86 €/pce
KF_TRANS**	Colle translucide pour collage à froid PVC/PVC	200 gr	Unité ou carton de 50	10,56 €/pce
KF_BLANC**	Colle blanche pour collage à froid PVC/PVC	200 gr	Unité ou carton de 50	10,56 €/pce
REPA_SET***	Kit de réparation et rebouchage pour PVC blanc	Pièce	/	84,08 €/pce
200002_7	Lait déjaunissant pour PVC	Pièce	Unité ou carton de 10	58,78 €/pce

* Possibilité de personnalisation

** Ces colles ne sont pas cancérigènes car elles ne contiennent pas de Tétrahydrofurane (THF)

*** Merci de préciser 9010 ou 9016





PRODUITS SPÉCIFIQUES PVC PLAXÉ

NETTOYANT	 <p>S20.1 Nettoyant professionnel antistatique et anti UV Particulièrement adapté aux profilés revêtus de films acryliques, il élimine les tâches sur les profils plaxés de type « Rénolit, Hornschuch, etc. » Le traitement apporte une protection supplémentaire et particulière contre les intempéries et les UV. La formule antistatique intégrée empêche l'encrassement rapide des surfaces.</p>
LAIT DE NETTOYAGE	 <p>200031L : Lait de nettoyage à usage domestique sans solvant et sans phosphate Pour un nettoyage efficace et sans efforts des profilés en PVC plaxés (filmés) Les profilés sont non seulement nettoyés mais également mieux protégés grâce à un additif anti-UV et antistatique qui évite l'accumulation de poussières. Il enlève les marques de carbone, les graisses, les résidus huileux, les impuretés ménagères... Il est anti-bactérien et écologique car bio dégradable.</p>
COLLES	 <p>200800 : Colle PMMA pour collage à froid Pour les collages rapides et performants de tous les matériaux en PVC filmé (plaxé) « Rénolit ou Hornschuch »</p>
STYLO DE RETOUÛCHE	 <p>STYLO de retouche Idéal pour masquer les petits défauts et les soudures des angles de fenêtres en PVC filmé (plaxé) Rénolit ou Hornschuch. De nombreuses teintes en stock, ou sur demande.</p>

FICHES DE DONNEES DE SECURITE SUR DEMANDE

Référence	Désignation	Contenant	Cdt	Tarif brut H.T.
S20.1	Solvant nettoyant et antistatique pour profilés plaxés	1 l	Unité ou carton de 10	14,52 €/l
200031L	Lait de nettoyage pour PVC filmé	500 ml	Unité ou carton de 20	10,72 €/500ml
200800	Colle PMMA pour collage à froid des profilés PVC plaxés	200 gr	Unité ou carton de 24	19,22 €/pièce
STYLO	Stylo de retouche disponible dans de nombreuses teintes, nous consulter	Pièce	Unité ou carton de 10	43,48 €/pièce

PRODUITS SPÉCIFIQUES ALUMINIUM

NETTOYANT	 <p>AL/ELP.1 : Nettoyant antistatique pour aluminium laqué ou anodisé Il nettoie les surfaces anodisées, laquées et thermolaquées rapidement et efficacement en protégeant et dégraissant les surfaces. Il est antistatique et anti UV. Permet d'éliminer toute trace de marquage, de caoutchouc ou de colle.</p>
LAIT DE NETTOYAGE	 <p>200030L : Lait de nettoyage pour aluminium laqué ou anodisé Pour un nettoyage efficace et sans efforts des portes, fenêtres et volets roulants en aluminium laqué ou anodisé. Les profilés sont non seulement nettoyés mais aussi mieux préservés par un effet antistatique qui évite l'accumulation de poussières.</p>
COLLES	 <p>200861_MONOCOMPOSANT Colle monocomposant FENOPUR 124 pour vos profilés aluminium. Collage en atelier ou sur chantier avec un simple pistolet à silicone.</p>  <p>200160_BICOMPOSANT Colle bicomposant pour assemblage des équerres (chassis aluminium). Prête à l'emploi, à utiliser avec le mélangeur statique (200161_MELANGEUR)</p> 

FICHES DE DONNEES DE SECURITE SUR DEMANDE

Référence	Désignation	Contenant	Cdt	Tarif brut H.T.
AL/ELP.1	Solvant nettoyant et antistatique pour aluminium	1 l	Unité ou carton de 10	14,52 €/l
200030L	Lait de nettoyage pour aluminium laqué et anodisé	500 ml	Unité ou carton de 20	12,10 €/500ml

COLLES

Colle	PVG rigide*	PVC souple	Caoutchouc	Métal**	Verre	Pierre***	Bois	Textile	Papier	EPDM
Cyanacrylate	CA5.20	✓	✓	✓	✓	✓	✓	✓	✓	✓
	CA6.50						✓			
	CA7.20	✓	✓	✓	✓	✓		✓	✓	✓
Soudo-collage	KF_TRANSP	✓	✓							
	KF_BLANC	✓	✓							
	PMMA	✓								
Polymère	200155_monocomposant			✓	✓	✓	✓			
	200160_bicomposant			✓		✓	✓		✓	
Spécial	200FD_EPDM			✓						

* PVC rigide : PVC, ABS, PC, PC, PMMA,...

**Métal : alu, inox, acier...

***Pierre : béton, plâtre, céramique,...

CYANOCRYLATE	SOUDO-COLLAGE	POLYMERE	SPECIAL
			
Colle instantanée. Différentes viscosités et différents matériaux collés.	Pour le soudo-collage rapide et performant de tous les matériaux en PVC rigide. Résistance améliorée aux intempéries et à la lumière ainsi qu'aux UV.	Colle monocomposant ou bi-composant flexibilisée, pour métaux, équerres en alliages d'aluminium, stratifiés polyesters, etc. Prête à l'emploi avec mélangeur statique. Exemptes de solvants, elles sont utilisables sur tous types de profilés en aluminium brut ou thermo-laqué.	Colle spéciale pour joints, ne coule et ne goutte pas. Elle est utilisée pour le collage et l'étanchéité des profilés, des joints, etc.

Référence	Désignation	Cdt	Tarif brut H.T.
CA5.20	Colle rapide 20 gr	Unité ou carton de 20	6,32 €/pce
CA6.50	Colle instantanée 50 gr pour le bois	Carton de 10 pces	Prix sur demande
CA7.20	Colle instantanée 20 gr multi matériaux	Unité ou carton de 20	6,32 €/pce
200861_MONOCOMPOSANT	Colle de montage FENOPUR 124 monocomposant rapide pour métaux, bois, plastiques et matériaux liés au ciment. (310ml)	Carton de 20 pces	Prix sur demande
200160_BICOMPOSANT	Colle bi composant aluminium (525 gr)	6 cartouches	Prix sur demande
200FP_EPDM	Colle pour caoutchouc, EPDM, ... (180 gr)	Carton de 20 pces	33,26 €/pce

DIVERS ET ACCESSOIRES

Spray pour ferrure :

Lubrifiant pour ferrures qui ne s'écoule pas et détache rapidement et de manière fiable les mécaniques bloqués. De plus, il a un effet de protection corrosion, ne se résinifie pas. Il garantit une longue durée de vie des ferrures même en bord de mer.



Référence	Désignation	Contenant	Cdt	Tarif brut H. T.
200803.100	Spray pour ferrures 100 ml	100 ml	Unité ou carton de 12	16,18 €/pce

CISEAU POUR PLAT ET LAME DE RECHANGE

Référence	Désignation	Cdt	Tarif brut H. T.
PINCE45	Ciseaux pour profilés d'habillage et coupe d'onglet	Pièce	170,48 €/pce
LAME_P45	Lame pour PINCE45	Pièce	51,36 €/pce



NETTOYANT VITRAGE

Référence	Désignation	Contenant	Cdt	Tarif brut H. T.
PRIM_CROI	Nettoyant pour vitrage avant pose de croisillons	500 ml	Unité ou carton de 20 pcs	16,32 €/pce



CALES DE VITRAGE, CALE D'ASSISE, LEVIER DE VITRAGE

CALES DE VITRAGE EN PVC

DE 20 À 60 MM

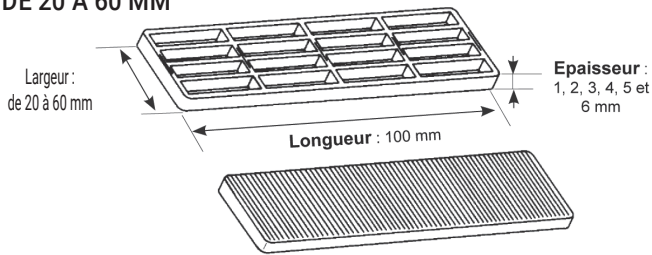

CODES COULEURS DE CALES SELON LEUR ÉPAISSEUR :

Épaisseur de la cale	Couleur de la cale
1 mm	blanc
2 mm	bleu
3 mm	rouge
4 mm	jaune
5 mm	vert
6 mm	noir

CALES LARGEUR 20 MM

Dimensions en mm			Référence	Cdt	Prix brut au 100	Tarif brut au cdt
Long.	Larg.	Épais.				
100	20	1	CVIH.100201	1 000 pces	6,80 €	68,00 €
100	20	2	CVIH.100202	1 000 pces	7,44 €	74,40 €
100	20	3	CVIH.100203	1 000 pces	8,38 €	83,80 €
100	20	4	CVIH.100204	1 000 pces	9,40 €	94,00 €
100	20	5	CVIH.100205	1 000 pces	9,88 €	98,80 €
100	20	6	CVIH.100206	1 000 pces	10,38 €	103,80 €

CALES LARGEUR 22 MM

Dimensions en mm			Référence	Cdt	Prix brut au 100	Tarif brut au cdt
Long.	Larg.	Épais.				
100	22	1	CVIH.100221	1 000 pces	7,02 €	70,20 €
100	22	2	CVIH.100222	1 000 pces	7,24 €	72,40 €
100	22	3	CVIH.100223	1 000 pces	8,18 €	81,80 €
100	22	4	CVIH.100224	1 000 pces	9,35 €	93,50 €
100	22	5	CVIH.100225	1 000 pces	9,72 €	97,20 €
100	22	6	CVIH.100226	1 000 pces	10,66 €	106,60 €

CALES LARGEUR 24 MM

Dimensions en mm			Référence	Cdt	Prix brut au 100	Tarif brut au cdt
Long.	Larg.	Épais.				
100	24	1	CVIH.100241	1 000 pces	6,18 €	61,80 €
100	24	2	CVIH.100242	1 000 pces	6,80 €	68,00 €
100	24	3	CVIH.100243	1 000 pces	7,84 €	78,40 €
100	24	4	CVIH.100244	1 000 pces	8,30 €	83,00 €
100	24	5	CVIH.100245	1 000 pces	8,84 €	88,40 €
100	24	6	CVIH.100246	1 000 pces	13,20 €	132,00 €

CALES LARGEUR 26 MM

Dimensions en mm			Référence	Cdt	Prix brut au 100	Tarif brut au cdt
Long.	Larg.	Épais.				
100	26	1	CVIH.100261	1 000 pces	6,44 €	64,40 €
100	26	2	CVIH.100262	1 000 pces	8,04 €	80,40 €
100	26	3	CVIH.100263	1 000 pces	8,38 €	83,80 €
100	26	4	CVIH.100264	1 000 pces	9,40 €	94,00 €
100	26	5	CVIH.100265	1 000 pces	9,88 €	98,80 €
100	26	6	CVIH.100266	500 pces	9,98 €	99,80 €

CALES LARGEUR 28 MM

Dimensions en mm			Référence	Cdt	Prix brut au 100	Tarif brut au cdt
Long.	Larg.	Épais.				
100	28	1	CVIH.100281	1 000 pces	8,14 €	81,40 €
100	28	2	CVIH.100282	1 000 pces	8,34 €	83,40 €
100	28	3	CVIH.100283	1 000 pces	8,46 €	84,60 €
100	28	4	CVIH.100284	1 000 pces	8,58 €	85,80 €
100	28	5	CVIH.100285	1 000 pces	8,84 €	88,40 €
100	28	6	CVIH.100286	1 000 pces	9,40 €	94,00 €

CALES LARGEUR 30 MM

Dimensions en mm			Référence	Cdt	Prix brut au 100	Tarif brut au cdt
Long.	Larg.	Épais.				
100	30	1	CVIH.100301	1 000 pces	6,56 €	65,60 €
100	30	2	CVIH.100302	1 000 pces	7,70 €	77,00 €
100	30	3	CVIH.100303	1 000 pces	7,90 €	79,00 €
100	30	4	CVIH.100304	1 000 pces	8,18 €	81,80 €
100	30	5	CVIH.100305	1 000 pces	8,20 €	82,00 €
100	30	6	CVIH.100306	1 000 pces	8,50 €	85,00 €

CALES LARGEUR 32 MM

Dimensions en mm			Référence	Cdt	Prix brut au 100	Tarif brut au cdt
Long.	Larg.	Épais.				
100	32	1	CVIH.100321	1 000 pces	7,45 €	74,50 €
100	32	2	CVIH.100322	1 000 pces	8,14 €	81,40 €
100	32	3	CVIH.100323	1 000 pces	8,38 €	83,80 €
100	32	4	CVIH.100324	1 000 pces	8,64 €	86,40 €
100	32	5	CVIH.100325	1 000 pces	8,94 €	89,40 €
100	32	6	CVIH.100326	1 000 pces	9,88 €	98,80 €

CALES LARGEUR 34 MM

Dimensions en mm			Référence	Cdt	Prix brut au 100	Tarif brut au cdt
Long.	Larg.	Épais.				
100	34	1	CVIH.100341	1 000 pces	7,62 €	76,20 €
100	34	2	CVIH.100342	1 000 pces	8,18 €	81,80 €
100	34	3	CVIH.100343	1 000 pces	8,62 €	86,20 €
100	34	4	CVIH.100344	1 000 pces	9,28 €	92,80 €
100	34	5	CVIH.100345	1 000 pces	9,70 €	97,00 €
100	34	6	CVIH.100346	1 000 pces	10,12 €	101,20 €

CALES LARGEUR 40 MM

Dimensions en mm			Référence	Cdt	Prix brut au 100	Tarif brut au cdt
Long.	Larg.	Épais.				
100	40	1	CVIH.100401	1 000 pces	8,86 €	88,60 €
100	40	2	CVIH.100402	1 000 pces	10,56 €	105,60 €
100	40	3	CVIH.100403	1 000 pces	12,08 €	120,80 €
100	40	4	CVIH.100404	1 000 pces	12,30 €	123,00 €
100	40	5	CVIH.100405	1 000 pces	12,50 €	125,00 €
100	40	6	CVIH.100406	1 000 pces	13,92 €	139,20 €

CALES LARGEUR 42 MM

Dimensions en mm			Référence	Cdt	Prix brut au 100	Tarif brut au cdt
Long.	Larg.	Épais.				
100	42	1	CVIH.100421	500 pces	9,60 €	48,00 €
100	42	2	CVIH.100422	500 pces	11,28 €	56,40 €
100	42	3	CVIH.100423	500 pces	12,58 €	62,90 €
100	42	4	CVIH.100424	500 pces	13,98 €	69,90 €
100	42	5	CVIH.100425	500 pces	15,90 €	79,50 €
100	42	6	CVIH.100426	500 pces	16,60 €	83,00 €

CALES LARGEUR 44 MM

Dimensions en mm			Référence	Cdt	Prix brut au 100	Tarif brut au cdt
Long.	Larg.	Épais.				
100	44	1	CVIH.100441	500 pces	9,58 €	47,90 €
100	44	2	CVIH.100442	500 pces	10,26 €	51,30 €
100	44	3	CVIH.100443	500 pces	12,08 €	60,40 €
100	44	4	CVIH.100444	500 pces	13,76 €	68,80 €
100	44	5	CVIH.100445	500 pces	15,46 €	77,30 €
100	44	6	CVIH.100446	500 pces	15,88 €	79,40 €

CALES LARGEUR 46 MM

Dimensions en mm			Référence	Cdt	Prix brut au 100	Tarif brut au cdt
Long.	Larg.	Épais.				
100	46	1	CVIH.100461	500 pces	12,42 €	62,10 €
100	46	2	CVIH.100462	500 pces	14,58 €	72,90 €
100	46	3	CVIH.100463	500 pces	16,72 €	83,60 €
100	46	4	CVIH.100464	500 pces	18,68 €	93,40 €
100	46	5	CVIH.100465	500 pces	28,00 €	140,00 €
100	46	6	CVIH.100466	500 pces	31,04 €	155,20 €

CALES LARGEUR 48 MM

Dimensions en mm			Référence	Cdt	Prix brut au 100	Tarif brut au cdt
Long.	Larg.	Épais.				
100	48	1	CVIH.100481	500 pces	12,84 €	64,20 €
100	48	2	CVIH.100482	500 pces	15,24 €	76,20 €
100	48	3	CVIH.100483	500 pces	16,92 €	84,60 €
100	48	4	CVIH.100484	500 pces	19,12 €	95,60 €
100	48	5	CVIH.100485	500 pces	28,56 €	142,80 €
100	48	6	CVIH.100486	500 pces	31,68 €	158,40 €

CALES LARGEUR 50 MM

Dimensions en mm			Référence	Cdt	Prix brut au 100	Tarif brut au cdt
Long.	Larg.	Épais.				
100	50	1	CVIH.100501	500 pces	12,90 €	64,50 €
100	50	2	CVIH.100502	500 pces	15,30 €	76,50 €
100	50	3	CVIH.100503	500 pces	17,30 €	86,50 €
100	50	4	CVIH.100504	500 pces	20,58 €	102,90 €
100	50	5	CVIH.100505	500 pces	28,04 €	140,20 €
100	50	6	CVIH.100506	500 pces	32,14 €	160,70 €

CALES LARGEUR 52 MM

Dimensions en mm			Référence	Cdt	Prix brut au 100	Tarif brut au cdt
Long.	Larg.	Épais.				
100	52	1	CVIH.100521	500 pces	13,10 €	65,50 €
100	52	2	CVIH.100522	500 pces	15,78 €	78,90 €
100	52	3	CVIH.100523	500 pces	17,54 €	87,70 €
100	52	4	CVIH.100524	500 pces	21,12 €	105,60 €
100	52	5	CVIH.100525	500 pces	29,44 €	147,20 €
100	52	6	CVIH.100526	500 pces	32,76 €	163,80 €

CALES LARGEUR 54 MM

Dimensions en mm			Référence	Cdt	Prix brut au 100	Tarif brut au cdt
Long.	Larg.	Épais.				
100	54	1	CVIH.100541	500 pces	14,18 €	70,90 €
100	54	2	CVIH.100542	500 pces	15,90 €	79,50 €
100	54	3	CVIH.100543	500 pces	18,68 €	93,40 €
100	54	4	CVIH.100544	500 pces	22,00 €	110,00 €
100	54	5	CVIH.100545	500 pces	30,10 €	150,50 €
100	54	6	CVIH.100546	500 pces	33,18 €	165,90 €

CALES LARGEUR 56 MM

Dimensions en mm			Référence	Cdt	Prix brut au 100	Tarif brut au cdt
Long.	Larg.	Épais.				
100	56	1	CVIH.100561	500 pces	15,08 €	75,40 €
100	56	2	CVIH.100562	500 pces	16,60 €	83,00 €
100	56	3	CVIH.100563	500 pces	19,38 €	96,90 €
100	56	4	CVIH.100564	500 pces	22,60 €	113,00 €
100	56	5	CVIH.100565	500 pces	30,50 €	152,50 €
100	56	6	CVIH.100566	500 pces	33,72 €	168,60 €

CALES LARGEUR 60 MM

Dimensions en mm			Référence	Cdt	Prix brut au 100	Tarif brut au cdt
Long.	Larg.	Épais.				
100	60	1	CVIH.100601	500 pces	18,04 €	90,20 €
100	60	2	CVIH.100602	500 pces	21,50 €	107,50 €
100	60	3	CVIH.100603	500 pces	25,50 €	127,50 €
100	60	4	CVIH.100604	500 pces	28,78 €	143,90 €
100	60	5	CVIH.100605	500 pces	32,78 €	163,90 €
100	60	6	CVIH.100606	500 pces	36,10 €	180,50 €

CALES D'ASSISES

Vendu uniquement au conditionnement

POUR SYSTÈME SCHÜCO



Largeur en mm	Référence	Désignation	Cdt	Tarif brut au 100	Tarif brut au cdt
44	070344.	Cale d'assise pour système Schüco CT70 / 70 mm profondeur de feuillure 5 mm	1 000 pces	14,64 €	146,40 €
44	0746.	Cale d'assise pour système Schüco CT70 / 70 mm	1 000 pces	26,58 €	265,80 €

POUR SYSTÈME ALUPLAST



Largeur en mm	Référence	Désignation	Cdt	Tarif brut au 100	Tarif brut au cdt
44	070344.	Cale d'assise pour système Aluplast Ideal 4000, 5000 et 6000	1 000 pces	14,64 €	146,40 €

POUR SYSTÈME INOUTIC



1127.

Largeur en mm	Référence	Désignation	Cdt	Tarif brut au 100	Tarif brut au cdt
27	1127.	Cale d'assise pour système Inoutic Elite	1 000 pces	21,50 €	215,00 €

POUR SYSTÈME GEALAN



1352.

Largeur en mm	Référence	Désignation	Cdt	Tarif brut au 100	Tarif brut au cdt
51	1352.	Cale d'assise pour système Gealan S7000 et S8000	250 pces	28,68 €	71,70 €

POUR SYSTÈME PROFINE : KOMMERLING, KBE ET TROCAL



1444.



1451.



1455.

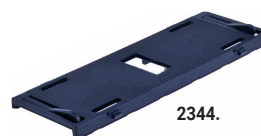

2344.

Largeur en mm	Référence	Désignation	Cdt	Tarif brut au 100	Tarif brut au cdt
44	1444.	Cale d'assise pour système Kömmerling EuroFutur	1 000 pces	17,08 €	170,80 €
51	1451.	Cale d'assise pour système Profine 76, Kömmerling 76, KBE 76 et Trocal 76	1 000 pces	15,78 €	157,80 €
55	1455.	Cale d'assise pour système Kömmerling 88 Plus	500 pces	17,28 €	86,40 €
43	2344.	Cale d'assise pour système KBE 70 mm	500 pces	20,84 €	104,20 €

POUR SYSTÈME REHAU



1644.



1654.



1656.

Largeur en mm	Référence	Désignation	Cdt	Tarif brut au 100	Tarif brut au cdt
44	1644.	Cale d'assise pour système Rehau Brilliant Design, Thermo-Design 70 mm	1 000 pces	19,16 €	191,60 €
54	1654.	Cale d'assise pour système Rehau Synego	1 000 pces	20,54 €	205,40 €
56	1656.	Cale d'assise pour système Rehau Euro-Desin, 86 GENE0	1 000 pces	15,80 €	158,00 €

POUR SYSTÈME VEKA

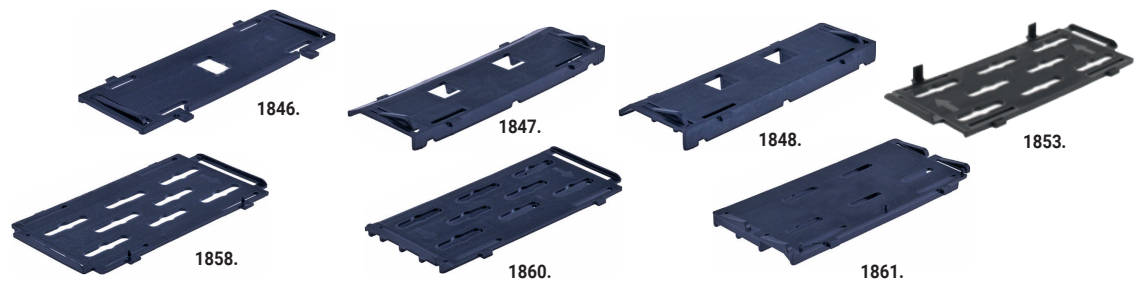

Largeur en mm	Référence	Désignation	Cdt	Tarif brut au 100	Tarif brut au cdt
46	1846.	Cale d'assise pour système Veka Topline, Swingline, Softline 70 mm et Alphasine	1 000 pces	14,12 €	141,20 €
46	1847.	Cale d'assise pour système Veka Topline, Swingline et Softline 70 mm	1 000 pces	19,82 €	198,20 €
46	1848.	Cale d'assise pour système Veka Topline, Swingline et Softline 70 mm	500 pces	20,70 €	103,50 €
53	1853.	Cale d'assise pour système Veka Softline 76 mm	1 000 pces	15,48 €	154,80 €
58	1858.	Cale d'assise pour système Veka Softline 82 mm	1 000 pces	16,12 €	161,20 €
58	1860.	Cale d'assise pour système Veka Softline 82 mm	500 pces	21,28 €	106,40 €
58	1861.	Cale d'assise pour système Veka Softline 82 mm	500 pces	20,70 €	103,50 €

LEVIER LÈVE GLACE

Permet le calage et le relevage du châssis



Référence	Désignation	Cdt	Tarif brut H.T.
7701100011	Spatule de levage en PVC	Pièce	18,74 €/pce

OUTIL MULTIFONCTIONNEL DE LEVAGE

Référence	Désignation	Cdt	Tarif brut H.T.
STANMAX	Outil multifonctionnel de levage Stanley Fatmax Tradelift	Pièce	383,44 €/pce



Découvrez cette nouveauté en vidéo !
Scannez-moi !

Max 150 Kg



Une urgence ? SOS - N'hésitez pas à nous contacter au +33 (0)3 87 29 90 07

COINS SOUDABLES, VIS PLOTS

COINS SOUDABLES



Vendu uniquement au conditionnement

Référence	Désignation	Cdt	Prix brut à la pièce	Prix brut au jeu de 8 pièces	Tarif brut H.T.
504020_V2	Coins soudables pour tube de 50 x 40 x 2 mm gammes Schüco, Gealan, Aluplast, Veka et Rehau	5 jeux de 8 soit 40 pces	2,38 €	19,04 €	95,20 €
604020	Coins soudables pour tube de 60 x 40 x 2 mm gammes Veka et Trocal	5 jeux de 8 soit 40 pces	2,78 €	22,24 €	111,20 €
604030	Coins soudables pour tube de 60 x 40 x 3 mm gammes Veka et Trocal	5 jeux de 8 soit 40 pces	3,32 €	26,56 €	132,80 €
654520	Coins soudables pour tube de 65 x 45 x 2 mm gamme Veka Topline	5 jeux de 8 soit 40 pces	2,78 €	22,24 €	111,20 €
654530	Coins soudables pour tube de 65 x 45 x 3 mm gamme Veka Topline	5 jeux de 8 soit 40 pces	2,78 €	22,24 €	111,20 €
7704500010	Spatule à inserts	Pièce	/	/	34,84 €/pce

VIS PLOTS

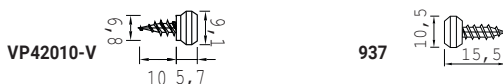

Référence	Désignation	Cdt	Tarif brut H.T.
VP42010-K1	Vis plot 42010 pour système Kömmerling	1 000 pces	0,26 €/pce
VP42010-R	Vis plot 42010 pour système Rehau et pour rejet d'eau RE1530 (voir page 24)	1 000 pces	0,26 €/pce
VP42010-S	Vis plot 42010 pour système Schüco et pour tapée 20TA4622 (voir page 16)	1 000 pces	0,26 €/pce
VP42010-V	Vis plot 42010 pour système Veka pour tapées (voir page 17) pour moulures (voir page 20) et pour rejet d'eau RE1815 (voir page 24)	1 000 pces	0,26 €/pce
937	Vis plot pour clipsage du profilé 264 (voir page 25) et pour coulisse de volet roulant (voir page 33)	500 pces	0,26 €/pce

Une urgence ? SOS - N'hésitez pas à nous contacter au +33 (0)3 87 29 90 07

VOS INTERLOCUTRICES POUR VOS DEVIS, COMMANDES, DÉLAIS DE LIVRAISONS...

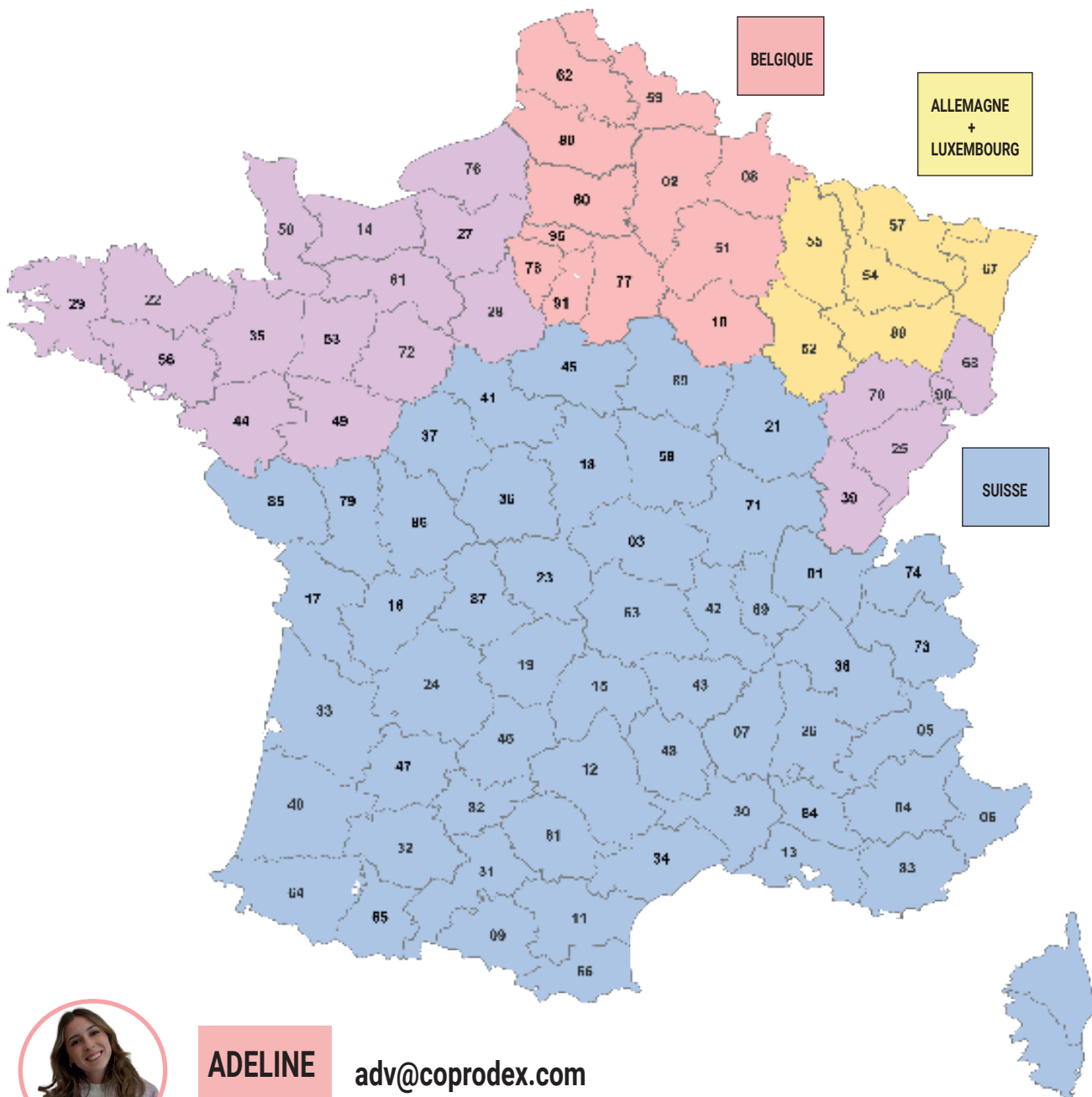

ADELINE

adv@coprodex.com



OPHÉLIA

advsud@coprodex.com



JENNIFER Responsable ADV



SOPHIE

advgdest@coprodex.com



STÉPHANIE

advest@coprodex.com

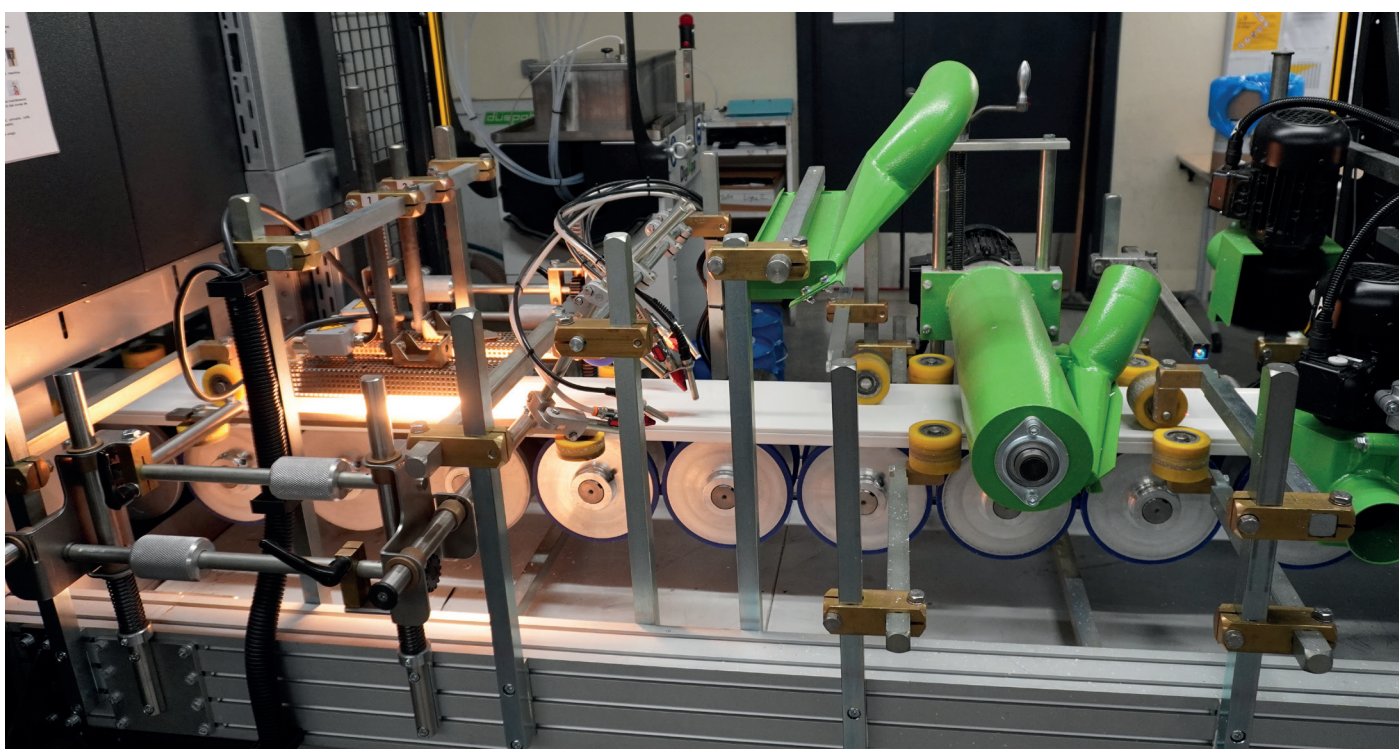
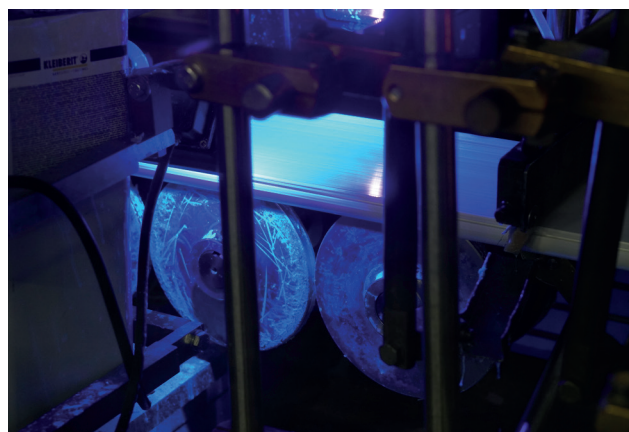

PLAXAGE À FAÇON

Depuis l'avènement du chêne doré, les parts de marché de la couleur ne cessent de se développer dans la menuiserie PVC.

Sous la pression du marché et donc des gammistes, les fabricants de films ont développé leur gamme si bien que l'offre couleur s'élargit. De moins de 10 teintes à la fin des années 90, on est passé aujourd'hui à plus d'une centaine de références différentes identifiées sur le marché français de la menuiserie PVC. Depuis 2010, nous avons intégré une activité de plaxage. Partenaire de Rénolit et Hornschuch, nous sommes en mesure de proposer toutes les teintes actuellement disponibles sur le marché (hors teintes exclusives).

Outre le plaxage proposé dans ce catalogue, nous pouvons vous accompagner dans vos projets particuliers de plaxage à façon.



Notre production est certifiée QB33 par les organismes du CSTB.*

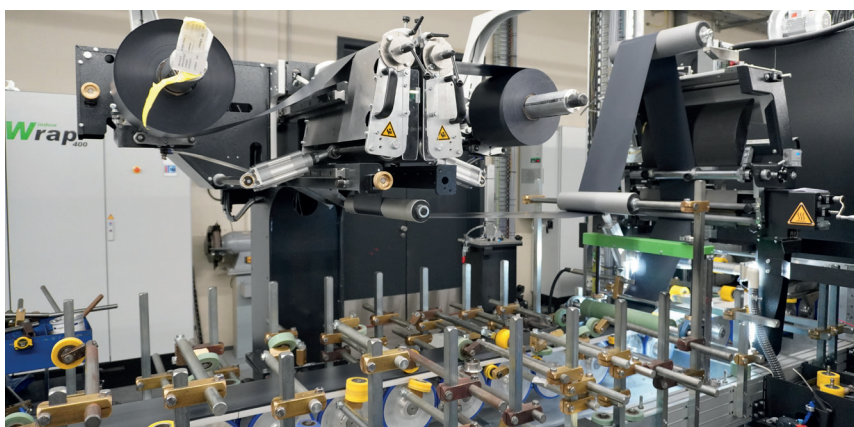
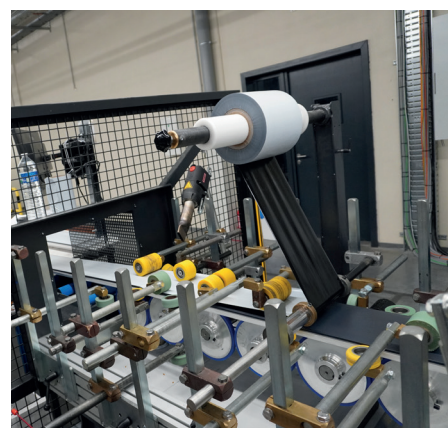

N'hésitez pas à nous contacter pour obtenir une réponse personnalisée sur-mesure

* Suivant Avis Technique n°1129-635A du 13-01-2021



HORAIRES ACCUEIL COMMERCIAL

- > **Du lundi au jeudi :**
de 7h30 à 12h00 et de 13h00 à 18h00
- > **Le vendredi :**
de 7h30 à 12h00 et de 13h00 à 17h00

NOUS CONTACTER

- ✉ Coprodex - Zone du Composite Park
2 rue du Lavoir - 57890 PORCELETTE
- ☎ +33 (0) 3 87 29 90 07
- @ coprodex@coprodex.com
- 🌐 www.coprodex.pro

coprodex

Des solutions !